

5

Lenguaje

Libro de texto



5

Lenguaje

Libro de texto



Este libro pertenece a: _____

José Mauricio Pineda Rodríguez

Ministro de Educación, Ciencia y Tecnología, Interino

Ricardo Cardona A.

Viceministro de Educación y de Ciencia y Tecnología *ad honorem*

Wilfredo Alexander Granados Paz

Director Nacional de Educación y Currículo

Edgard Ernesto Abrego Cruz

Subdirector de Asesoramiento Educativo y Modalidades de Aprendizaje

Janet Lorena Serrano de López

Directora de Educación Básica

Gustavo Antonio Cerros Urrutia

Gerente Curricular para el Diseño y Desarrollo de la Educación General

Francisco Antonio García

Coordinador del Departamento Curricular de Lenguaje

Edición

Esmeralda Cristabel Ramos Calero

Autoría

Jorge Alberto Martínez López

Oscar Francisco Méndez Salvador

Corrección de textos

Michelle Marie Olano Ferrer

Carlos Eduardo Ruiz Serrano

Diseño editorial y diagramación

Judith Samanta Romero de Ciudad Real

Edgardo Josué Molina Claros

Diego Esaú Hernández Molina

Ilustraciones

Patricia Damaris Rodríguez Romero

Imágenes

Shutterstock

Primera edición, Ministerio de Educación, San Salvador, El Salvador, 2021.

Derechos reservados. Prohibida su venta y su reproducción con fines comerciales por cualquier medio, sin previa autorización del Ministerio de Educación, Ciencia y Tecnología.

372.604 5

M385L Martínez López, Jorge Alberto, 1994 - Lenguaje 5 [recurso electrónico] : Libro de texto / Jorge Alberto Martínez López [et.al.] . -- 1.a ed. - San Salvador, El Salv. : Ministerio de Educación, Ciencia y Tecnología (MINED) ; 2021.

1 recurso electrónico, <224 p. : il. ; 28 cm. >

Datos electrónicos <1 archivo, formato pdf, 160 mb> .-- <http://www.mined.gob.sv/eslenguaj/>.

ISBN: 978-99983-56-05-4 <E-Book, pdf >

1. Lenguaje-Libros de texto. 2. Lingüística-Enseñanza. 3. Métodos de enseñanza. 4. Educación primaria-El Salvador. I. Méndez Salvador, Oscar Francisco, 1992-, cout. II. Título.

BINA/jmh

Presentación

Estimada y estimado estudiante:

Inicia quinto grado con mucha alegría, sabemos que este es un nuevo desafío, pero ten la seguridad de que tu familia y tus docentes te apoyarán en todo lo que necesites para que puedas aprender y desarrollar tus habilidades.

Este libro de texto ha sido elaborado pensando en ti, con el propósito de que aprendas de forma divertida sobre el lenguaje y la literatura, deberás utilizar tu creatividad y esfuerzo para desarrollar todas las actividades y así poder obtener los mejores resultados.

El principal propósito de este libro es que consolides tus habilidades comunicativas, tanto de forma oral como escrita, para que puedas expresar tus ideas, pensamientos y emociones con los demás, en situaciones reales y diversas.

Esperamos que todos tus esfuerzos durante este año escolar produzcan los aprendizajes deseados.

Recorre este camino con mucho entusiasmo, esmero y dedicación.

José Mauricio Pineda Rodríguez
Ministro de Educación, Ciencia y
Tecnología, Interino

Ricardo Cardona A.
Viceministro de Educación y
de Ciencia y Tecnología *ad honorem*

Conoce tu libro de texto

Este libro es un recurso que te ayudará a desarrollar habilidades para comunicar tus ideas de manera efectiva y te orientará en el análisis y la producción de textos. En cada unidad encontrarás:

1 Entradas de unidad

Están diseñadas para proporcionarte la siguiente información:

Aprendizajes que alcanzarás al desarrollar la unidad.



Criterios para evaluar tu producción escrita.

2 Momentos de la semana

Cada unidad se divide en cuatro semanas y en cada una transitarás por los diferentes momentos:

Anticipación. Las actividades de este momento de la secuencia servirán para que actives tus conocimientos previos de las temáticas que estudiarás.

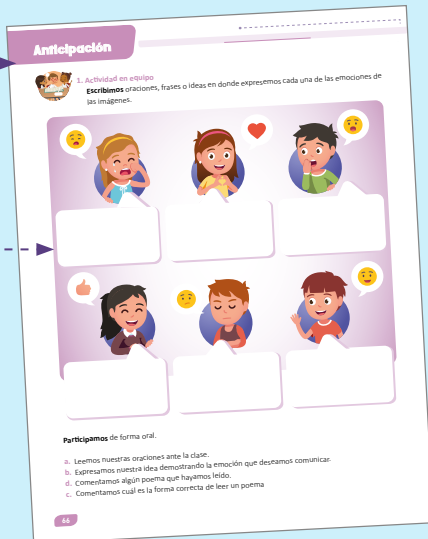

Actividades para conocer las temáticas a estudiar.

Construcción. Encontrarás teoría, lecturas relacionadas con la temática y actividades para que desarrolles la comprensión lectora y apliques la teoría.



Tema en estudio.

Lecturas.

Iconografía

Te guiará en el desarrollo de las actividades.



Actividad con docente



Actividad en equipo



Actividad en pares



Actividad individual



Actividad en casa

Conoce tu libro de texto 4

Unidad 1. Publicamos cuentos

Semana 1

Los elementos de la comunicación 11
El cuento policial 13

Semana 2

Lectura de cuentos policiales 17
Producto: Un cuento policial 20
Evaluación 21

Semana 3

La crónica de sucesos 23
El sujeto en la oración..... 25

Semana 4

El esquema de llaves 30
Practico lo aprendido 34

Unidad 2. Organizamos la información

Semana 1

La novela 39
Lectura de novelas cortas 41

Semana 2

Mapas de secuencias 47
Producto: Reescritura de un capítulo 48
Los pronombres 49
Evaluación 51

Semana 3

La biografía 53
Los grados del adjetivo 55
La línea de tiempo 56

Semana 4

El tutorial digital 59
Practico lo aprendido 62

Unidad 3. Disfrutamos la poesía

Semana 1

La declamación 67
El poema: la oda 68
La anáfora..... 70
Uso de **b** 71

Semana 2

El afiche 75
Uso de **h** 77
Los determinantes 78

Semana 3

El reportaje periodístico 81
Las comillas 83
Fuentes de información 84

Semana 4

Producto: Un reportaje periodístico 87
La silueta textual 88
El parafraseo 89
Evaluación 91
Practico lo aprendido 92

Unidad 4. Narramos mitos

Semana 1

La toma de apuntes 97
El mito latinoamericano 98

Semana 2

Lectura de mitos 101
La oración simple 104

Semana 3

Producto: La escritura de un mito 107
Los sustantivos 108
Evaluación 109

Semana 4

La revista digital 111
La revista y sus funciones 112
Fuentes de información en Internet 113
Practico lo aprendido 116

Unidad 5. Argumentamos ideas

Semana 1

El texto dramático	121
Uso de v en adjetivos	123

Semana 2

Lectura de textos dramáticos	127
Las abreviaturas	130

Semana 3

El texto argumentativo	133
Producto: Un texto argumentativo	135
Los conectores del discurso	137
Evaluación	139

Semana 4

La entrevista	141
Las abreviaturas en red social	143
Referencias de Internet	144
Practico lo aprendido	146

Unidad 6. Narramos leyendas

Semana 1

Tipos de lenguaje	151
Las leyendas latinoamericanas	152

Semana 2

Lectura de leyendas	155
Puntos suspensivos	157
Los aumentativos y diminutivos	158

Semana 3

Normas de escritura en redes sociales	161
La recopilación de información en redes sociales ..	162
Uso de v : reglas de uso	164

Semana 4

El texto instruccional	167
Producto: Un texto instruccional	168
El punto y coma	169
Evaluación	171
Practico lo aprendido	172

Unidad 7. Redactamos informes

Semana 1

El cuento infantil	177
Marcadores discursivos	178

Semana 2

Lectura de cuentos infantiles	181
Adverbios y frases adverbiales	184

Semana 3

El informe escolar	187
Producto: Un informe escolar	189
Ideas principales y secundarias.....	190
Evaluación	191

Semana 4

El meme	193
Los diccionarios	195
Practico lo aprendido	198

Unidad 8. Leemos historias

Semana 1

El cuento latinoamericano	203
Tipos de predicado	206

Semana 2

La caricatura	209
El modo indicativo de los verbos	211

Semana 3

Contenido de redes sociales	215
-----------------------------------	-----

Semana 4

El volante	219
Producto: Un volante	220
Evaluación	221
Practico lo aprendido	222

Referencias	224
--------------------------	-----

UNIDAD

1

Publicamos cuentos

En esta unidad aprenderás a...

- a. Reconocer los elementos de la comunicación.
- b. Leer e interpretar cuentos policiales.
- c. Redactar párrafos narrativos.
- d. Interpretar el contenido de un texto periodístico.
- e. Identificar los tipos de sujeto en la oración.
- f. Organizar la información de un texto periodístico.

Producto de unidad: Un cuento policial

El cuento policial que escribas será evaluado con los siguientes criterios:

- Presenta las características de los cuentos policiales.
- Presenta personajes de cuentos policiales.
- Posee la estructura de inicio, desarrollo y desenlace.
- Presenta la resolución del enigma o misterio.





1. Actividad en pares

Leemos la siguiente información.

1

Si nos preguntamos por qué las historias policiales y sus investigadores son tan famosos, la respuesta es sencilla: el misterio de un caso sin resolver siempre nos atrapa porque desafía nuestra inteligencia.

2

Pensemos en algunos casos que conocemos por los diarios y los noticieros. Estos nos llaman la atención, hablamos de ellos y hasta intentamos descubrir la verdad de lo sucedido.



3

¿Quién no ha dicho alguna vez: «Para mí el culpable es...» o «Yo creo que el amigo fue el cómplice»?

4

Los delitos encierran misterios porque quienes los cometen no quieren ser descubiertos, para evitarlo, disimulan y borran pruebas.

5

Entonces aparecen los detectives y la gente común, quienes, con los datos que tienen, arman una especie de rompecabezas en el que poco a poco las piezas van encajando.

Resolvemos en el cuaderno y, al finalizar, **socializamos** las respuestas.

- ¿Quién de los niños emite el mensaje sobre cómo surgen los detectives?
- ¿Quién recibe el mensaje de María?
- ¿Cuál es el mensaje de Julia?
- ¿Roberto es un emisor o un receptor? Explicamos.
- ¿Fernando es un emisor o un receptor? Explicamos.
- ¿Qué medio utilizan los niños para comunicarse? ¿Por qué otros medios se pueden comunicar?



2. Actividad con docente

Leemos la siguiente información y **resolvemos** en el cuaderno.

Canal. Es el medio por el que se realiza la comunicación; puede ser el aire, un libro, un dispositivo electrónico, entre otros.

Código. Es el tipo de signo utilizado por el emisor: código lingüístico oral y escrito, en todas las manifestaciones de idiomas que existen, y también códigos no verbales, como señales.

Emisor. Es quien envía el mensaje.

Receptor. Es quien recibe el mensaje.

En una comunicación los interlocutores pueden desempeñar ambas funciones al mismo tiempo.

El enigma es el misterio por resolver.

Alejandro



Las pistas son los indicios que nos ayudarán a resolver el enigma.

Sofía



Mensaje. Es lo que el emisor desea comunicar. Para enviar un mensaje, el receptor puede utilizar palabras, gestos, ademanes o sonidos.

Ruido. Son las interferencias que puede tener una comunicación: sonidos exteriores, fallas en las líneas de comunicación u otros factores externos.

¿Sabías que...?

La comunicación es un intercambio de ideas, de información o de sentimientos entre una persona que emite un mensaje y otra que lo recibe.



- ¿Quién es el emisor y receptor en la conversación? Explicamos.
- ¿Cuál es el mensaje de Alejandro?
- ¿Cuál es el canal de la conversación?
- ¿Cuál es el código que ha utilizado Sofía para enviar su mensaje?

Socializamos las respuestas con la clase.



3. Actividad en equipo

Observamos las siguientes situaciones comunicativas.



Roxana escucha su canción favorita, la cual dice así: «Mira cuánta belleza tiene este planeta y ¡para disfrutar! Es maravillosa la naturaleza, ¡la vida hay que cuidar!». El autor de esta canción se llama Roberto Hernández.



Carmen le lee a su hija un cuento para dormir, el cual relata lo siguiente: «Un niño encontró un árbol con un cartel que decía “Soy un árbol encantado; si dices las palabras mágicas, lo verás”. El niño trató y trató, pero nada ocurrió. Rendido, dijo “¡Por favor, arbolito!”, y al instante el árbol le dio un premio».



Mario lee un libro de fábulas; leyó la fábula «La liebre y la tortuga», y comprendió que la enseñanza de la fábula es no creerse más que los demás ni menospreciar las capacidades de otros.



Marta y Josué son mimos; ellos presentan un espectáculo ante un público utilizando movimientos corporales y gestos, no utilizan el lenguaje oral; relatan una historia sobre cómo la verdadera amistad ayuda a las personas a vivir más felices.

Resolvemos en el cuaderno.

- Identificamos los elementos de la comunicación en cada situación presentada (emisor, receptor, canal, código y mensaje).

Socializamos con la clase.

El cuento policial



4. Actividad con docente

Leemos la siguiente información.



¿Qué es un cuento policial?

El cuento policial es un tipo de narración en donde se relata un misterio, es decir, un enigma que debe ser resuelto generalmente por un personaje detective y su ayudante; estos deben seguir las pistas o indicios que les ayuden a resolver el suceso misterioso. Estos cuentos se caracterizan por situar al lector como un espectador del enigma, el cual se resuelve junto con el detective.

Características:

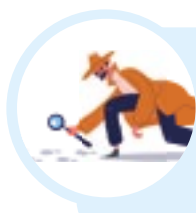

Desarrolla temáticas de investigación y resolución de enigmas o misterios.

El ambiente físico de los cuentos consiste en zonas urbanas, es decir, en las ciudades, similar a lo que sucede en la vida real.



Busca mantener el interés del lector a través del seguimiento y el descubrimiento de pistas.

Su finalidad es descubrir quién es el responsable de cometer una falta, una infracción o una violación a las normas de la sociedad.



Posee un personaje detective, quien es el encargado de resolver el enigma; este personaje puede tener un ayudante para descubrir o perseguir las pistas.

Puede tener personajes testigos; son quienes vieron, escucharon o poseen información del misterio a resolver.



Escribimos el resumen de algún cuento policial que hayamos leído; también puede ser de una serie, película o caricatura que hayamos visto.

Compartimos nuestra respuesta con la clase.



5. Actividad en pares

Leemos el fragmento del cuento.

La aventura de los tres estudiantes

Cuando nos tocó resolver el caso de los tres estudiantes, Holmes y yo estábamos en Londres. Una tarde, recibimos la visita de Hilton Soames, profesor del Colegio Universitario de San Lucas. Un delito se había cometido en el Colegio. Entonces decidió recurrir a Sherlock Holmes, pues conocía su fama de sagaz y discreto investigador. Así fue como planteó su problema:

—Lo que ha ocurrido es muy serio y por eso acudo a usted, mi estimado Holmes. Voy a ponerlo en tema y le ruego que haga todo lo posible para ayudarme. Sucede que mañana tres alumnos comenzarán los exámenes que les permitirán obtener la prestigiosa beca Thomson. Yo les tomaré el primero, que consiste en traducir un texto del griego al inglés. Como los candidatos no pueden conocer el contenido de los exámenes, estos se mantienen en secreto hasta el día de la evaluación. [...] Dejé los exámenes apilados sobre el escritorio, cerré mi despacho como hago siempre que salgo y me fui. Estuve ausente más de una hora y, al volver, vi con asombro una llave en la cerradura. [...] Entré y, apenas miré el escritorio, me di cuenta de que alguien había estado revolviendo las hojas de los exámenes. Solo una de ellas seguía en su lugar. Otra estaba tirada en el suelo y la tercera, en una mesita cerca de la ventana.

Holmes, que hasta ese momento había escuchado impasible el relato, se acomodó en el sillón y, por primera vez, se mostró interesado. [...]

—No tardé en descubrir otras señales del intruso: en mi escritorio había virutas de un lápiz al que le había sacado punta, un trozo de mina rota y restos de arcilla negra pegoteados con aserrín. Pero no vi huellas de pisadas ni ningún indicio de su identidad.

Cuando Soames terminó, Holmes sonrió de un modo enigmático, me miró y respondió:

—Bien. Creo que el asunto justifica nuestra intervención, ¿verdad, Watson? Vayamos a ver qué nos revela el lugar del hecho.

Y partimos los tres hacia el Colegio. [...] Una vez adentro del departamento, mi amigo Holmes revisó todas las evidencias mencionadas por Soames y planteó una hipótesis:

—Quien intentó copiar los exámenes rompió la mina de su lápiz. Busquemos ese lápiz, Soames, y quizá tendremos a su hombre. [...]

Basado en el cuento de **Arthur Conan Doyle**



Soy Sherlock Holmes, un detective privado de ficción creado en 1887 por el escritor Arthur Conan Doyle.

Resolvemos las siguientes preguntas y, al finalizar, **socializamos** con la clase.

a. ¿Quiénes son los personajes de la historia? Describimos

b. ¿Cuál es el misterio que debe resolver el investigador?

c. ¿Cuáles son las pistas con las que cuenta Sherlock Holmes para resolver el enigma?

d. ¿Qué opinamos sobre lo sucedido en el cuento?

e. ¿Qué consecuencia creemos que merece el estudiante que copió el examen?

f. ¿Cómo finalizaríamos el relato?

g. Elaboramos el esquema de comunicación del cuento.

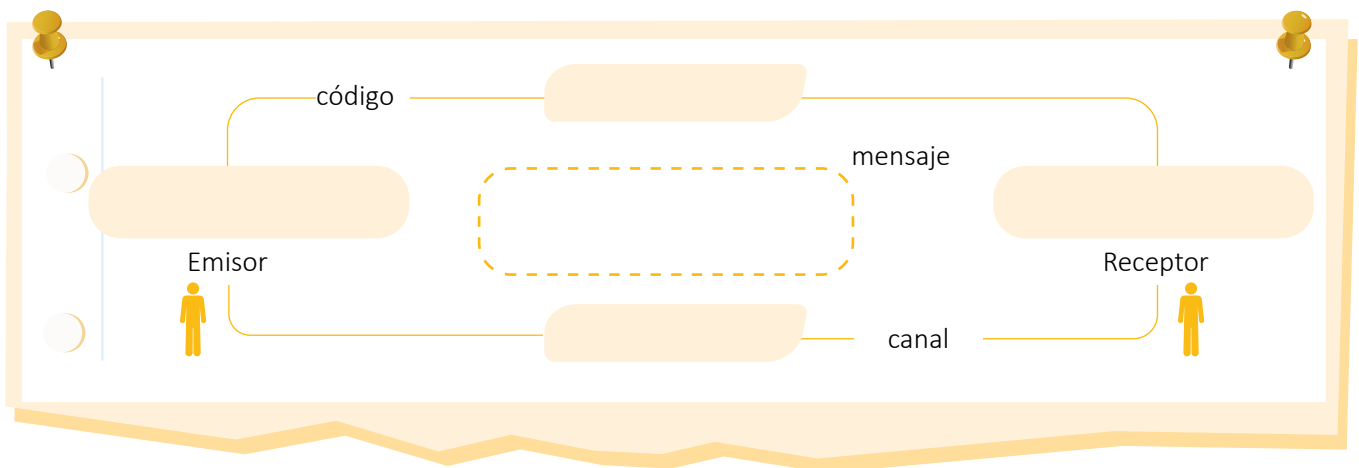

Actividad en casa

- Investigo sobre los personajes Sherlock Holmes y su ayudante Watson.



1. Actividad en equipo

Leemos la siguiente ficha del personaje de un cuento policial.

Personaje detective

Nombre: Sherlock Holmes **Género:** masculino

Ocupación: investigador policial

Descripción física: alto, de complexión delgada

Descripción moral: respetuoso, silencioso, analítico e inteligente; es un detective que resuelve los casos más complicados.

Acciones principales:

- Escucha al personaje que le comenta el suceso misterioso.
- Analiza las acciones que le permitirán encontrar pistas.
- Se dirige al Colegio para resolver el crimen.
- Utiliza la inteligencia para descubrir aspectos importantes del caso.



Elaboramos la ficha del personaje Watson, quien es el ayudante del detective.



Compartimos nuestra ficha de personaje con la clase.



2. Actividad con docente

Leemos el siguiente texto.

La carta robada

Auguste Dupin y yo nos hallábamos en París en su departamento. Cuando llegó un conocido: Girard prefecto de la Policía de París. Girard nos comunicó que venía a pedir la opinión de mi amigo sobre cierto asunto oficial que lo preocupaba. [...]

—¿Cuál es la dificultad esta vez? Espero que no sea otro caso de fallecimiento. —dijo Dupin.

—¡Oh, no, nada de eso! Este es un caso muy sencillo y estoy convencido de que esta vez podré resolverlo perfectamente bien solo. Pero pensé que a usted, Sr. Dupin, le gustaría conocer los detalles, puesto que es un caso muy raro. [...]

—Confieso que esto ha logrado intrigarme. ¿Por qué no nos cuenta de qué se trata? [...]

—Está bien, les contaré. Una carta fue robada de las habitaciones reales. Sabemos quién ha sido, pues la dueña de dicha carta vio cuando esa persona se apoderaba de ella. [...] Bueno, la carta pone en evidencia una falta cometida por una dama muy importante. [...] El ladrón es el ministro Dumond. La dueña de la carta se dio cuenta de lo

que había hecho Dumond pero no pudo decirle nada [...] porque la persona a quien debía ocultar el contenido

de la carta seguía en la habitación y, si le hubiera hecho un reclamo a Dumond, esto hubiera despertado su curiosidad. [...]

—Esto le da al ladrón un dominio completo sobre la dueña de la carta. [...]

—Está claro que el ministro la conserva en su poder —pensé en voz alta—. [...] Pero no debe llegar a mostrarla. Si lo hiciera, perjudicaría a su dueña, pero él perdería el instrumento de su amenaza. [...]

—Por eso, lo primero que hice fue registrar cuidadosamente la mansión del ministro. La mayor dificultad ha sido hacerlo sin que él lo note. [...] Tenemos todos los medios para entrar en una casa. Además, el ministro vuelve tarde. [...] Mi honor está en juego y, déjenme confiarles un secreto, la recompensa ofrecida a quien recupere la carta es enorme. Por eso no abandoné la búsqueda, hasta

Soy Auguste Dupin, un detective de ficción creado por el escritor Edgar Allan Poe.



que estuve seguro de que el ladrón es más astuto que yo. Me ha ganado, pues revisé cada rincón donde podría estar escondida y no la encontré. [...]

—Supongo que miraron en los espejos, entre los marcos y el cristal, y que revisaron las sábanas, las cortinas y las alfombras —dijo Dupin, a quien no dejaba de asombrarlo la simpleza de Girard.

—Naturalmente, y luego de examinar los muebles, examinamos cada centímetro de la casa utilizando una lupa —agregó el prefecto con orgullo.

—Debo descartar que también buscaron entre los papeles y los libros de la biblioteca —intervine.

—Por supuesto. Y con los libros hicimos un trabajo esmerado: no los sacudimos como suelen hacer los torpes, sino que los revisamos hoja por hoja y tras las pastas con ayuda de una lupa. [...]

Un mes más tarde nos visitó nuevamente y aproveché para preguntarle si había logrado resolver el caso. —¡Ese condenado ministro! —me respondió. Volví a revisar su casa, pero no sirvió de nada.



¡El ministro escondió demasiado bien esa carta, no la pude encontrar...!

—¿De cuánto dijo que es la recompensa ofrecida por la carta? —preguntó Dupin. [...]

—Tanto que yo le podría firmar un cheque por cincuenta mil francos a quien la encontrara y me la diera. —Entonces —respondió Dupin— hágame un cheque por esa suma y yo se la entregaré.

El Prefecto quedó mudo. Cuando se recobró un poco, firmó el cheque y se lo dio. Dupin lo guardó en su billetera, buscó un sobre en el escritorio y se lo entregó. El policía sacó de su interior una carta, la observó y, tambaleándose, salió por la puerta.

Cuando nos quedamos solos, mi amigo me explicó cómo había descubierto su escondite. [...]

—El Prefecto busca en los lugares en los que cualquier hombre común escondería una carta. Sin embargo, el ministro no es un hombre común. [...] Bueno, al Prefecto jamás se le ocurrió que el ministro podría haber dejado la carta delante de sus narices, para impedir que la viera. [...] Dispuesto a confirmar esta idea fui, como por casualidad, a su casa. [...] Detecté un pequeño tarjetero en la repisa de la chimenea. En él habían tarjetas y un sobre muy arrugado y manchado. Apenas lo vi, me di cuenta de que era el de la carta que buscaba.

Basado en el cuento de **Edgar Allan Poe**



3. Actividad en equipo

Ordenamos las principales acciones del texto, enumerándolas del uno al diez.

- Dupin pide la recompensa por encontrar la carta, ya que la ha encontrado.
- Dupin revela el ingenio que utilizó para resolver el enigma de la ubicación de la carta.
- La dueña de la carta se percata del robo, pero no dice nada por miedo a ser descubierta.
- Girad cuenta cómo fue robada la carta de las manos de la dueña por el ministro Dumond.
- Dupin le dice al Prefecto que vuelva a revisar la casa del ministro, ya que ahí encontrará la carta.
- El Prefecto revisa la casa del ministro en varias ocasiones para poder encontrar la carta.
- Girad busca al detective Dupin para contarle el extraño caso de la carta robada.
- El Prefecto de la policía menciona que el caso es muy sencillo, pero no ha podido resolverlo.
- El ladrón utiliza la carta para amenazar a su dueña con revelar su contenido.
- Girad describe detalladamente la carta a Dupin.

Resolvemos en el cuaderno.



- a. ¿Cuál es el misterio del cuento?
- b. ¿Cuáles pistas hay para resolver el caso?
- c. ¿Qué utilizó Dupin para resolver el enigma?
- d. ¿Qué es la privacidad? ¿Y por qué en el cuento se violenta la privacidad de las personas?
- e. ¿Qué consecuencias debería enfrentar el ministro por robar la carta?
- f. Escribimos una reflexión sobre la importancia de respetar las pertenencias de los demás.
- g. ¿Qué normas o palabras de cortesía debemos utilizar si necesitamos pedir prestado algún objeto?

Compartimos las respuestas con la clase.

Producto: Un cuento policial



4. Actividad en pares

Seguimos los pasos para escribir cuentos policiales.

Planificación

- a. Elaboramos una ficha de personaje para caracterizar a nuestro detective.

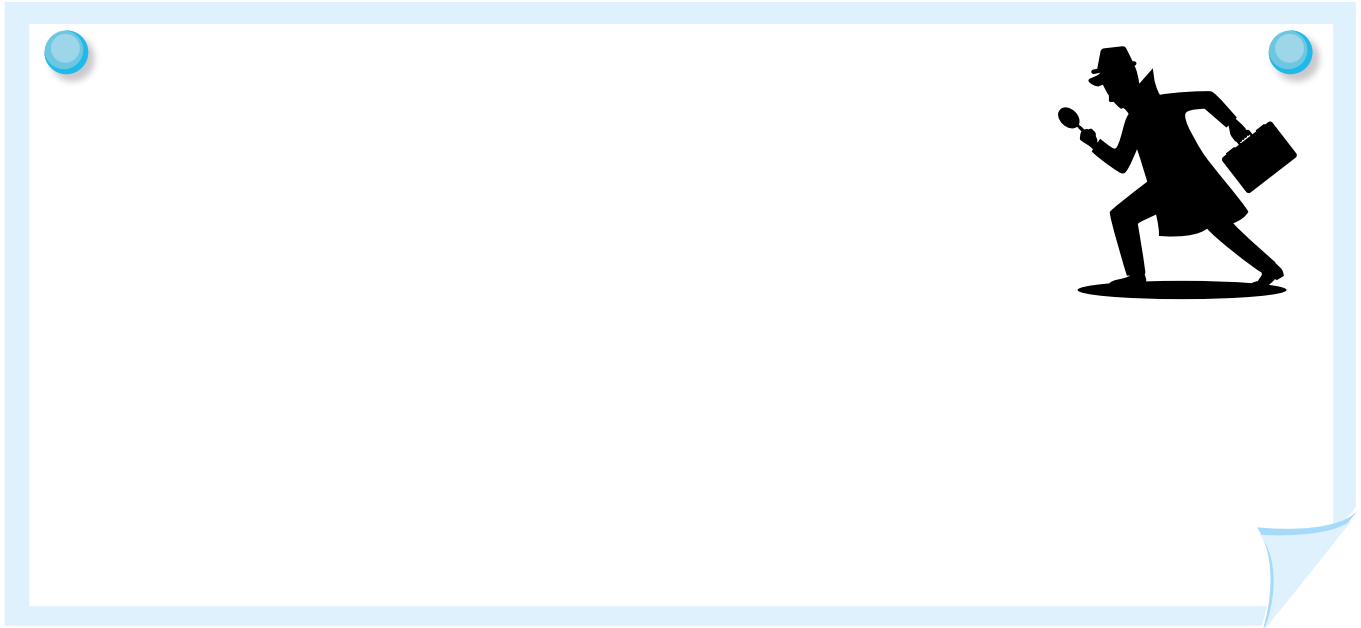

- b. ¿Cuál será el misterio por resolver?

- c. ¿Quiénes serán nuestros personajes de ayudante y de testigos?

- d. ¿Cuáles serán nuestras pistas?

Textualización

- a. Escribimos la primera versión de nuestro cuento policial en el cuaderno.
b. Revisamos que hayamos incluido todos los aspectos que planificamos.
c. Compartimos la primera versión de nuestro escrito con la clase.



5. Actividad en pares

Continuamos los pasos para escribir cuentos policiales.

Revisión

- Revisamos que nuestro texto posea párrafos en los que se evidencien acciones principales y secundarias.
- Verificamos los elementos del cuento policial: enigma, pistas y personajes.
- Verificamos que la descripción que hicimos del personaje concuerde con los sucesos narrados.
- Verificamos el uso correcto de reglas de tildación y puntuación que conozcamos, como el uso del punto y mayúsculas.
- Verificamos que todas las palabras se hayan escrito de forma correcta.
- Escribimos un título para nuestro cuento.



Publicación

- Escribimos la versión final de nuestro texto.
- Ilustramos nuestro cuento de acuerdo a los sucesos narrados.
- Socializamos nuestro cuento policial.

Evaluación

Marco con una X según corresponda.

N.º	Criterios	Logrado	En proceso
1.	Presenta las características de los cuentos policiales.		
2.	Presenta personajes de cuentos policiales (detective, ayudante y testigos).		
3.	Posee la estructura de inicio, desarrollo y desenlace.		
4.	Presenta la resolución del enigma o misterio.		



Actividad en casa

- Investigo qué es una crónica periodística.
- Leo una crónica periodística que narre un suceso, la recorto y la pego en mi cuaderno.



1. Actividad individual

Respondo las preguntas utilizando la crónica de la *Actividad en casa*.

a. ¿De qué trata la crónica?

b. ¿Cuáles son los principales hechos narrados?

c. ¿Adónde y cuándo ocurrieron los sucesos?

d. ¿Cómo sucedieron los hechos?



Comparto las respuestas con la clase.



2. Actividad en equipo

Respondemos.

a. ¿Qué crónicas leímos o escuchamos recientemente?

b. ¿De qué tipo de sucesos se puede escribir una crónica periodística?
Explicamos.

c. ¿Qué elementos debe tener una crónica periodística?



Compartimos con la clase.



3. Actividad con docente

Leemos la siguiente información.



¿Qué es una crónica de sucesos?

Es un tipo de noticia periodística que se encarga de dar a conocer los sucesos que afectan a la sociedad de un país. Estos sucesos pueden ser problemas delictivos, fenómenos naturales, problemas de salud o dificultades económicas que afectan a la población.

Características:

La crónica narra los sucesos utilizando algunas técnicas literarias como la exageración, cambios en la narración, entre otros.

Presenta la situación mediante la descripción de todos sus detalles, por lo que puede alcanzar una extensión más amplia que la noticia.

El periodista puede utilizar el recurso de narración para mantener el interés del lector.

Narra el suceso de forma objetiva, apegándose a la investigación realizada; sin embargo, puede recurrir a la subjetividad para darle énfasis a determinados detalles.

Cuenta los hechos de manera cronológica, señalando las fechas en las que ocurrieron los sucesos.

Como todo texto periodístico, la crónica se desarrolla mediante estas preguntas: ¿qué sucedió?, ¿dónde sucedió?, ¿cuándo sucedió?, ¿cómo y a quién le sucedió?

Explicamos cómo se evidencian las características anteriores en la crónica que leímos en la *Actividad en casa*.



Compartimos la respuesta con la clase.



4. Actividad en pares

Leemos la crónica.

EL HUNDIMIENTO DEL TITANIC

Por BBC News Mundo



El 15 de abril del año 1912 tuvo lugar una de las mayores tragedias náuticas de la historia; el hundimiento del Titanic. Aquel viaje era el viaje inaugural del reluciente Titanic. El mismo debería atravesar el océano Atlántico hasta arribar a las costas de América del Norte en Estados Unidos. Sin embargo, otro sería el des-

tino del magnífico barco: la noche anterior, el día 14 de abril de 1912, cerca de las 23:40 horas, el Titanic chocó con un gigantesco *iceberg* (bloque grande de hielo) que rasgó el casco de la embarcación de tal forma que, luego de unas cuantas horas, el Titanic se hundió en el fondo del mar.

A pesar de los intentos de la tripulación por solicitar ayuda mediante radio, ningún barco acudió a ellos. Así sin poder ver la madrugada (exactamente a las

02:20 a. m.) del 15 de abril, el Titanic se encontraba ya sepultado en el fondo del mar.

La tragedia se llevó a más de la mitad de la población (1,600 personas se hundieron con la embarcación cuando el total de pasajeros para ese viaje era de 2,207 personas).



Resolvemos las preguntas.

a. ¿Qué sucedió?

b. ¿Cuándo sucedió?

c. ¿Dónde sucedió?

d. ¿A quién le sucedió?

Elaboramos una línea cronológica con los sucesos más importantes de la crónica.



Compartimos las respuestas con la clase.

El sujeto en la oración



5. Actividad con docente

Leemos la siguiente información.

El sujeto es de quien se habla en la oración; puede ser una persona, un animal o una cosa. Ejemplos:



- Carmen juega en el parque.
- Carmen, Juan y Pedro juegan en el parque.
- El carro de Carmen está en el parque.
- Ayer fuimos de compras, Carmen, Pedro y yo.
- Después del baño, el gato de Ana quedó muy limpio.

Como se observa en los ejemplos, el sujeto puede aparecer en diferentes posiciones en la oración; además, puede referirse a una o varias personas; de igual forma, puede incluir aspectos que nos proporcionan otros detalles sobre el sujeto, como cualidades o especificaciones (de qué color es el carro, a quién pertenece, de quién es conocido, etc.). Estas especificaciones reciben el nombre de modificadores y complementos.

El sujeto simple es aquel que solo posee un **núcleo** (la palabra más importante del sujeto); sin embargo, este sujeto puede ser representado por un sustantivo colectivo, o sea, un sustantivo que agrupa a varios seres de la misma clase (*manada, jauría, bandada, rebaño, equipo, etc.*), por un sustantivo individual (*carro, casa, Juan, pelota, árbol, perro, etc.*) o por un sustantivo plural (*carros, estudiantes, etc.*).

Manuel	compró dos camisas.
Sustantivo singular	
Núcleo	
Sujeto simple	Predicado

La	jauría	de lobos	llegó al bosque
	Sustantivo colectivo		
	Núcleo		
Sujeto simple			Predicado

Resolvemos en el cuaderno.

- Escribimos oraciones con sujeto simple, utilizando sustantivos singulares, plurales y colectivos.
- Analizamos el sujeto de estas oraciones, como los ejemplos anteriores.

Compartimos nuestras oraciones con la clase.



6. Actividad con docente

Leemos la siguiente información.

El sujeto compuesto es aquel que posee **dos o más núcleos** dentro de la misma oración; estos núcleos pueden estar acompañados de modificadores o complementos; además, se pueden formar por sustantivos singulares, plurales o colectivos. Ejemplos:

<i>Carmen</i>	<i>y</i>	<i>Juan</i>	<i>son amigos</i>	<i>La</i>	<i>flora</i>	<i>y</i>	<i>la</i>	<i>fauna</i>	<i>deben ser cuidadas</i>
Sustantivo		Sustantivo		Sustantivo Colectivo			Sustantivo Colectivo		
Núcleo		Núcleo		Núcleo			Núcleo		
Sujeto compuesto			Predicado	Sujeto compuesto			Predicado		

Subrayamos el sujeto compuesto en las siguientes oraciones.

- Completamente agotados, llegaron a la meta los participantes y los patrocinadores.
- Avanzaron el camión rojo y el azul por la carretera.
- La casa de mi abuelo y la casa de mi primo están en la montaña.

Analizamos las oraciones en nuestro cuaderno como se hizo en los ejemplos.

Compartimos nuestro análisis con la clase.

El sujeto tácito es el tipo de sujeto que no aparece de manera explícita dentro de una oración, pero se sobreentiende. Para identificarlo, se debe verificar la correspondencia del verbo con los pronombres *tú, yo, él, ella, ellos, ustedes y nosotros*. Ejemplos:

- Es un excelente estudiante. / (Él) es un excelente estudiante.*
- Tiene talento para dibujar. / (Ella o él) tiene talento para dibujar.*
- Estudian en el mismo centro educativo. / (Ellas o ellos) estudian en el mismo centro educativo.*

Agregamos el pronombre que corresponda al sujeto tácito en las siguientes oraciones:

- _____ eres una persona muy alegre.
- _____ quiere comprar dulces.
- _____ participaremos en el torneo.
- _____ aprobaré el examen.
- _____ representamos a El Salvador.
- _____ quiero comida china.

Compartimos nuestras respuestas con la clase.



7. Actividad en equipo

Analizamos las siguientes oraciones según lo estudiado en las actividades 5 y 6.



- *El abecedario contiene todas las letras del idioma español.*



- *«El tiempo pasa muy rápido», dijo mi abuela.*



- *Hoy festejan su cumpleaños Mercedes y María.*



- *A la escuela se dirige Pedro en bicicleta.*

Compartimos nuestro análisis de oraciones con la clase.



Actividad en casa

- Leo una crónica periodística y elaboro una línea de sucesos.
- Identifico oraciones con diferentes tipos de sujeto en la crónica.
- Analizo las oraciones identificadas según lo visto en clase.
- Socializo el desarrollo de estas actividades en la próxima clase.



1. Actividad en equipo

Leemos la siguiente crónica.

¡Un niño verdaderamente valiente!

La solidaridad ejemplar de un niño de 12 años

Por Josefina Rivadeneira

No todos los días vemos actos de valentía como el observado hoy a primera hora del día, frente al Centro Escolar Juana López, del departamento de San Salvador. Y fue un niño quien nos dio este maravilloso ejemplo de solidaridad y coraje. Esta mañana, al frente de la escuela, había una multitud que no daba paso a los que deseaban entrar. Nos preguntábamos qué había pasado. Había sucedido un accidente.

tudiante de quinto grado, al ver el incidente, se abalanzó a recogerlo y lo puso a salvo. Pero, el muchacho por estar pendiente del pequeño no alcanzó a retirar el pie y la rueda del autobús le arrolló. No se sabe si solo está maltratado o la rueda le alcanzó a fracturar el pie. Inmediatamente que el director fue informado del suceso, llamó a la ambulancia y, a los pocos minutos, salieron para el hospital.

Actos como estos nos demuestran que esta nueva generación tiene conciencia de esos valores que adultos y maestros decimos que se están perdiendo entre niños y jóvenes.



Alberto se recupera con su familia.

Quizá somos injustos al hacer generalizaciones que no corresponden a la realidad. Ni todos los jóvenes han perdido los valores, ni tampoco es verdad que se están perdiendo en la sociedad.

Los adultos y muchos estudiantes gritaron al bus para se detuviera. Ante su impotencia, al único que se le ocurrió hacer algo que sí salvo al niño fue a este estudiante de doce años.

Que este hecho nos haga conscientes de que la solidaridad no es solo una idea o un principio que tenemos en nuestra mente, sino que la solidaridad debe traducirse en acciones como las que nos ha enseñado este niño con su valentía.

Lead o
entradilla

Cuerpo

Conclusión



(adaptación)

Resolvemos.

- a. ¿Consideramos que el título de la crónica enfatiza el hecho o aspecto que el autor desea comentar? Explicamos.

- b. ¿Qué relación tiene el título con el contenido de la crónica? Explicamos.

- c. ¿De qué forma el lead o la entradilla invita al lector a meditar? Explicamos.

- d. ¿Cuál es el suceso narrado?

- e. ¿Qué datos específicos posee la crónica para cumplir con la característica de veracidad?

- f. ¿Qué opiniones personales o subjetivas encontramos en la crónica?

- g. ¿Qué aprendizaje nos dejó la lectura de esta crónica?

- h. Elaboramos un listado de buenas acciones que podemos realizar por otras personas.

Socializamos las respuestas con la clase.

El esquema de llaves



2. Actividad con docente

Leemos la siguiente información.

¿Qué es un esquema de llaves?

Es el tipo de organizador gráfico que se utiliza para resumir la información de un texto, tanto oral como escrito, dado que facilita la disposición de los temas y subtemas de un contenido a desarrollar. Asimismo, su estructura permite tener una claridad visual de la jerarquía de las ideas principales y secundarias.



Observamos el siguiente ejemplo de esquema de llaves.

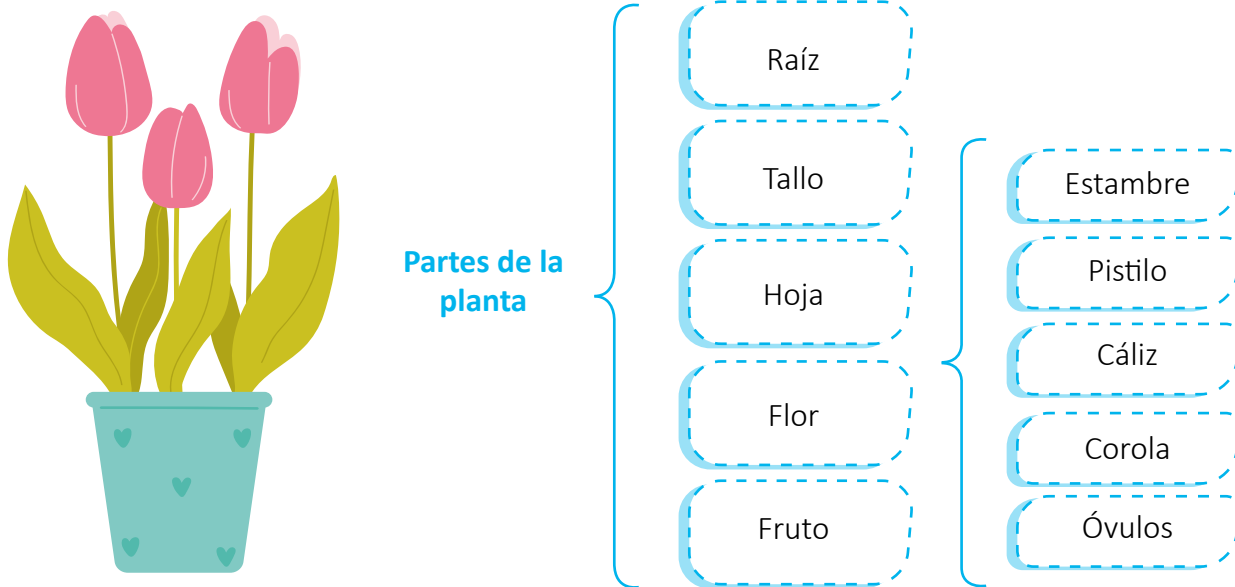

Observamos este otro ejemplo de esquema de llaves.

Recomendaciones para el uso de Internet

- No aceptes solicitudes de perfiles desconocidos.
- Tu información personal debe estar en privado.
- No actives tu ubicación de forma pública.
- No proporciones información personal a desconocidos.
- Respeta las opiniones, ideas y diferencias de otros.

Seguimos las indicaciones para crear un esquema de llaves.

- a. Extraemos las acciones principales de la crónica que leímos en la *Anticipación*.
Ejemplo: *Los niños también pueden demostrar valentía.*

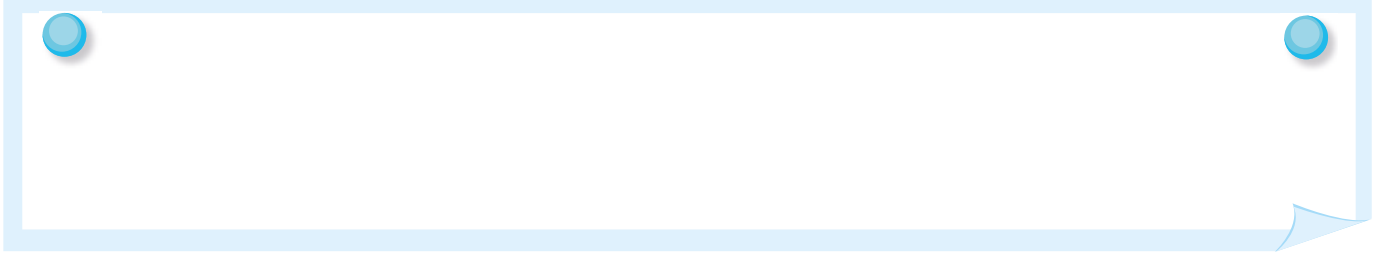
A large, empty rectangular box with a light blue border and rounded corners, intended for writing the main actions from the chronicle. It features two blue circular markers in the top corners and a folded-bottom-right corner effect.

- b. Escribimos un título para nuestro esquema.

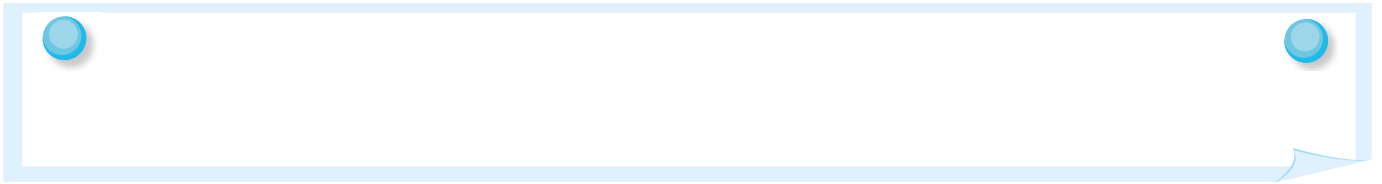
A large, empty rectangular box with a light blue border and rounded corners, intended for writing a title for the key scheme. It features two blue circular markers in the top corners and a folded-bottom-right corner effect.

- c. Construimos un esquema de llaves con la información anterior.

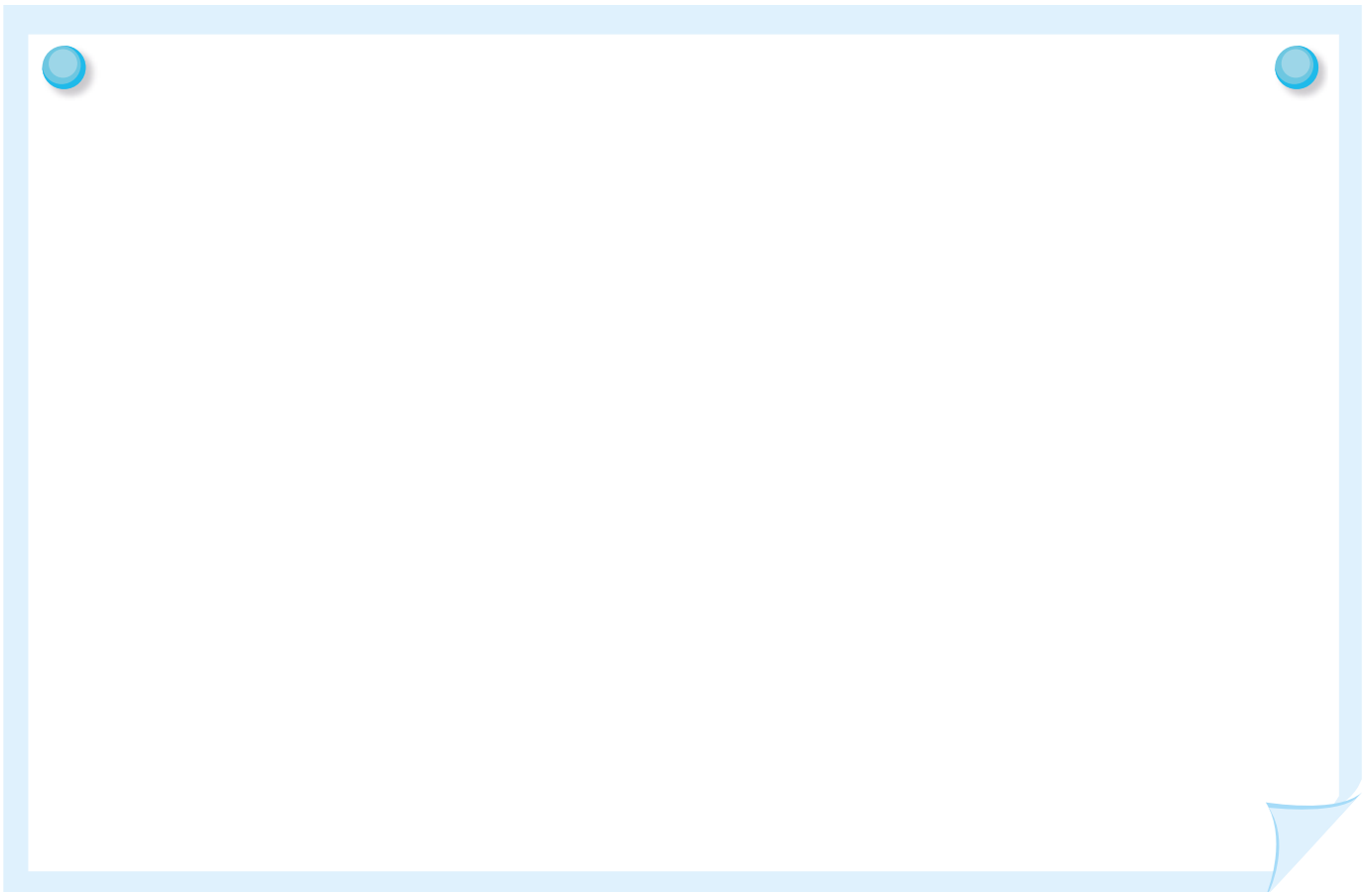
A large, empty rectangular box with a light blue border and rounded corners, intended for constructing the key scheme using the information from the previous steps. It features two blue circular markers in the top corners and a folded-bottom-right corner effect.

Socializamos nuestro trabajo con la clase.



3. Actividad en equipo

Leemos la siguiente crónica.

Un viaje a las islas encantadas

Por corresponsal **C. Bravo Rojas**

Después de esperar más de una hora en el aeropuerto de Guayaquil, por fin el avión despegó. Comenzamos a volar sobre el mar. Nada se veía más que agua y nubes. Sobre el agua rizada, se veían pájaros blancos que parecían como los que hacen los niños en papel. Mi vecino de asiento me dijo que eran gaviotas. Luego ya no vimos más que agua, agua y nubes, preciosa agua de color verde azulado. Después de una hora de vuelo, comenzamos a ver islas. Finalmente aterrizamos en el aeropuerto de la isla Baltra.

Tan pronto llegamos, nos llevaron una canoa que nos trasladó a la isla Santa Cruz. Allí fuimos a un hotel. Dejamos nuestro equipaje y como teníamos tantas ganas de ir a la playa, nos llevaron hasta una playa que parecía hecha de azúcar. Frondosos árboles nos daban una refrescante sombra.

Rápidamente nos metimos a nadar. De pronto encontramos algunos lobos marinos, nadábamos junto a ellos. Daban vueltas alrededor de nosotros. ¡Qué velocidad!, los humanos nadamos despacio: ellos nadan tan velozmente que uno los ve pasar y pasar y nunca los alcanza. Allí pasamos la tarde hasta que comenzó a oscurecer.



Entonces regresamos al hotel. Íbamos felices, descansados; el agua de mar relaja y da sueño. Pasamos tres días más visitando otras islas, todas llenas de maravillas. Lo último que visitamos fue el parque Charles Darwin, donde conocimos las tortugas Galápagos. ¡Qué animales enormes! Las vimos alimentándose, caminando, bebiendo agua. Verdaderamente pare-

cen de prehistoria: arrugadas, con sus casas a cuestras, caminando lento, aunque, en realidad, es rápido para su tamaño. A veces uno se da cuenta de que no aprecia la belleza que tiene su país. No hemos aprendido todavía a cuidarla. Dicen que el turismo ha cambiado mucho el aspecto de las islas. ¡Qué lástima que solo hasta ahora se ha comenzado a pensar en el turismo ecológico!

Este viaje me ha comprometido con las bellezas naturales de mi país, ver tanta maravilla y también ver cómo los humanos somos capaces de menospreciar el hábitat de otros seres me ha dado mucha pena. Creo que de ahora en adelante seré una defensora de nuestra riqueza natural.

(adaptación)



Resolvemos.

a. ¿De qué trata la crónica?

b. ¿A qué se refiere el autor al decir: «A veces uno se da cuenta de que no aprecia la belleza que tiene su país»?

c. El turismo ecológico es un tipo de turismo en el que se visita el ambiente natural; comentamos una experiencia con turismo ecológico que hayamos tenido.

d. Diseñamos un esquema de llaves con las acciones más relevantes de la crónica.

Socializamos las respuestas con la clase.

Autoevaluación

Marco con una X según corresponda.

N.º	Criterios	Logrado	En proceso
1.	Reconozco los elementos de la comunicación.		
2.	Comprendo la estructura y las características de un cuento policial.		
3.	Produzco párrafos narrativos para la reinvención de un cuento.		
4.	Comprendo la estructura y las características de crónica de sucesos.		
5.	Identifico los tipos de sujetos en los textos de lectura.		



1. Actividad individual

Invento una situación comunicativa y la **escribo** en la silueta.



Resuelvo en el cuaderno las preguntas.

- ¿Cuál es el tema de conversación?
- ¿Cuál es el mensaje y quiénes lo emiten?
- ¿Cuáles son algunas respuestas de los receptores?
- ¿Cuál es el canal que se emplea en esta comunicación?
- ¿Qué tipos de ruido pueden intervenir en esta situación?

Socializo mis respuestas con la clase.



2. Actividad individual

Leo la siguiente crónica.

Extraño caso en Recoleta

Un anciano murió y su esposa está grave

Noticias de Bueno Aires, 10 de octubre de 2005

En extrañas circunstancias, un comerciante fue encontrado muerto en su domicilio. Su esposa, con evidentes signos de intoxicación, fue trasladada al hospital, inconsciente.

El cuerpo sin vida del comerciante fue hallado ayer en la mañana por un plomero que llegó a la vivienda del matrimonio para continuar con unos trabajos de reparación. Según el plomero, cuando tocó el timbre lo recibió la mujer, muy débil, y le avisó que el esposo había fallecido. Inmediatamente llamó a la Policía.

Los vecinos aseguran que la pareja vivía sola (su única hija reside en Villa Gesell) y que anteanoche cenó con una psicóloga amiga, que aún no fue localizada. También se busca a un abogado, quien le alquila al matrimonio el piso superior, para establecer si escuchó algo fuera de lo común.

La Policía llegó al lugar y encontró la casa desordenada. El desorden podría deberse a un robo. Sin embargo, la puerta de ingreso a la casa no fue forzada, por lo que se sospecha

que el matrimonio conocía a los agresores.

Los primeros análisis de laboratorio indican que la comida encontrada sobre la mesa del comedor estaba envenenada. Tampoco se descartó la hipótesis de que delincuentes comunes hayan ingresado en el domicilio aprovechando la llegada de la psicóloga.

Pero si fue así, ¿por qué ella no realizó la denuncia? Todavía se investiga si faltan objetos de valor en la vivienda.

Editorial Letra Impresa

Resuelvo en el cuaderno.

- ¿Cuál es el delito cometido y en qué lugar ocurrió?
- Escribo los posibles motivos de cada sospechoso para cometer el crimen.
 - El plomero
 - Un ladrón
 - La psicóloga
 - La hija
- ¿Cuáles pistas pueden ayudar a resolver el crimen?
- Diseño un esquema de llaves con las posibles formas de resolver este crimen.

Socializo las respuestas con la clase.

UNIDAD

2

Organizamos la información



En esta unidad aprenderás a...

- a. Identificar características y tipos de narradores en novelas cortas.
- b. Interpretar el contenido de novelas cortas.
- c. Reescribir un capítulo de novela corta.
- d. Utilizar pronombres demostrativos y posesivos.
- e. Identificar la finalidad y estructura de líneas de tiempo.
- f. Utilizar tutoriales digitales para desarrollar actividades y tareas.

Producto de unidad: Reinención de un capítulo de novela

El texto que escribas será evaluado con los siguientes criterios:

- Presenta una estructura correcta.
- Presenta un narrador claramente definido.
- Evidencia el uso correcto de pronombres.
- Evidencia los elementos de la narración.





1. Actividad en pares

Leemos y **resolvemos** en el cuaderno.

1. ¿Sabían que en los cuentos y novelas existen diferentes tipos de narradores



2. Sí, por ejemplo, en las historias policiales, el narrador puede ser el personaje principal.



3. Aunque también puede ser contado por un personaje testigo de los sucesos ocurridos.



4. En la novela *El Principito* alguien cuenta la historia y conoce todo lo que sucede.



5. ¡Claro! Todo depende de quién cuente las acciones en la historia.



- ¿Qué tipos de narradores conocemos?
- ¿Qué historias conocemos con diferentes narradores? Ejemplificamos.

Socializamos con la clase.



2. Actividad en pares.

Leemos el capítulo XVIII de la novela *El Principito* y **resolvemos**.

Una flor

El Principito atravesó todo el desierto y solo se encontró con una flor, tenía tres pétalos. —Buenos días. —Buenos días. —¿Dónde están los hombres?—. La flor un día vio pasar una caravana y contestó: —Creo que existen seis o siete hombres. Pero no se sabe dónde encontrarlos. No tienen raíces y se los lleva el viento. Les molesta mucho no tener raíces. [...]

Antoine de Saint-Exupéry

En la web...

Solicita el libro en la biblioteca de tu centro educativo o descarga el texto completo de *El Principito* en el siguiente enlace: <https://cutt.ly/NmvNpdL>



- Explicamos la siguiente frase: «No tienen raíces y se los lleva el viento».

Socializamos nuestra respuesta con la clase.



3. Actividad con docente

Leemos la siguiente información y **resolvemos**.

Características de la novela corta

- Es una historia ficticia o creada.
- Su narración está escrita en prosa, es decir, en párrafos.
- Al igual que el cuento, en la trama se desarrolla una sola historia.
- Utiliza pocos personajes.
- Es breve y de fácil lectura.
- Es normal que exista un solo tipo de narrador, casi nunca existe una combinación narrativa.
- Su estructura es de inicio, desarrollo y desenlace.

¿Qué es un narrador?

Es quien nos cuenta, paso a paso, los hechos que están ocurriendo dentro de un texto literario (cuento o novela). De su función depende creer o comprender lo que se está leyendo.

La novela corta es un texto que posee pocos personajes, una extensión similar a la de un cuento, pero puede variar de ambiente, escenas y personajes.

¡Ya quiero leer una!



Relacionamos con una línea cada definición con su ejemplo. **Comparamos** las respuestas con la clase.

Narrador protagonista (yo). Es cuando el personaje principal cuenta su propia historia.

Narrador testigo. Es cuando un personaje cuenta la historia de otro, lo que vio o lo que sabe de lo acontecido.

Narrador omnisciente. No es un personaje, cuenta la historia desde afuera y conoce todo lo que los personajes han hecho y harán, incluso sus sentimientos y emociones.

Durante mucho tiempo tu única distracción fue observar la dulzura de los atardeceres. Esto lo supe al cuarto día cuando me dijiste: —Me gustan mucho las puestas de sol. Vamos a ver una.

—¡Ah! —exclamó el Principito. Y se sintió muy triste; su flor le había dicho que era la única de su especie en todo el universo. [...] Si ella viese esto, se decía el Principito, se sentiría humillada, tosería muchísimo y simularía morir para escapar del ridículo.

Cuando yo tenía seis años, leí un libro sobre los animales de la selva. Ese libro explicaba que las boas se tragan a sus presas sin masticarlas.



4. Actividad con docente

Leemos el capítulo VIII de *El Principito*.

La Rosa

Aprendí a conocer esa flor. En el planeta del Principito había habido flores comunes, de una sola fila de pétalos que apenas ocupaban sitio y a nadie llamaban la atención. Asomaban entre la hierba una mañana y morían por la tarde... Pero aquella flor era distinta, había surgido de una semilla llegada quién sabe de dónde, y el Principito había vigilado cuidadosamente aquella ramita tan diferente de las que él conocía.



Podía ser una nueva especie de baobab, pero el arbusto cesó pronto de crecer y comenzó a brotar la flor. El Principito observó cómo crecía un enorme capullo y presentía que de allí habría de salir una aparición milagrosa; la flor tardaba en definir su forma y en completar su belleza al abrigo de su verde envoltura. Poco a poco escogía sus colores y ajustaba sus pétalos. No quería salir deslucida; quería aparecer en pleno esplendor de su belleza. ¡Era coqueta desde pequeña y su misteriosa preparación le tomó varios días! ¡Una mañana, al salir el sol, por fin se mostró espléndida! [...]

Antoine de Saint-Exupéry

Leemos las definiciones de los elementos de la narración y resolvemos las preguntas en el cuaderno, utilizamos el texto anterior.



Elementos de la narración

Los personajes. Pueden ser principales o secundarios; de los personajes principales dependen las acciones narrativas más importantes.

¿Quién es el personaje principal del capítulo?

El narrador. Es quien cuenta la historia.

¿Qué tipo de narrador posee? Explicamos.

El tiempo. Es el momento en el que transcurren los hechos. Presente, pasado o futuro.

¿Cuándo se desarrollan los hechos? ¿Por qué?

El espacio. Es el lugar en donde se desarrollan los hechos.

¿Dónde se desarrolla la historia? Describimos.

Compartimos las respuestas con la clase.

Lectura de novelas cortas



5. Actividad en pares

Leemos el capítulo 1 de *El Principito* y resolvemos en el cuaderno.

El Aviador

Cuando yo tenía seis años, leí un libro sobre los animales de la selva. Ese libro explicaba que las boas son serpientes que se tragan a sus presas sin masticarlas. Después de comer, pasan seis meses sin moverse para hacer la digestión. Pensé mucho sobre la selva y las boas e hice el primer dibujo de mi vida. Era este, mi dibujo número 1:

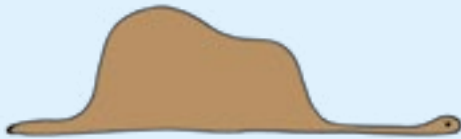

Enseñé mi dibujo a las personas grandes y les pregunté si les asustaba, pero pensaban que era un sombrero y no entendían mi pregunta. Las personas grandes nunca comprenden nada por sí solas, y es agotador para los niños tener que darles explicaciones siempre.

Así que hice mi dibujo 2 para aclarar que se trataba de una boa que se come un elefante. Este es el dibujo número 2:



Las personas grandes me aconsejaron que pensara más en la geografía, la historia y el cálculo. Así que

abandoné la idea de ser pintor. Tenía que elegir otro oficio y me hice piloto de aviones.

Viajé por todo el mundo y conocí a mucha gente seria. Siempre llevaba conmigo mi dibujo número 1 y cuando conocía a una persona grande que me parecía más inteligente, le enseñaba el dibujo. Pero la persona grande siempre pensaba que mi dibujo era un sombrero. Así que yo me ponía a su altura y le hablaba de política y corbatas. La persona grande pensaba que yo era un adulto muy razonable y se quedaba contenta. Durante mucho tiempo viví bastante solo, porque no tenía a nadie con quien hablar de cosas importantes.

En realidad, yo soy un poco como las personas grandes. Doy demasiadas explicaciones. Debo de haber envejecido. Escribo todo esto para recordar a un amigo. Es muy triste olvidar a un amigo. No todo el mundo ha tenido uno.

Antoine de Saint-Exupéry

¿Sabías que...?

La imaginación es una facultad de las personas para crear mentalmente acontecimientos o imágenes ideales o deseos interiores, y representarlos por medio del pensamiento creativo.



- ¿Qué tipo de narrador posee el texto? ¿Por qué?
- ¿Por qué las personas adultas pensaron que el primer dibujo era un sombrero? Explicamos.
- ¿Por qué el personaje le mostraba su dibujo a todas las personas que conocía? Explicamos.

Compartimos las respuestas con la clase.



6. Actividad individual

Leo el capítulo II de *El Principito* y **resuelvo** en el cuaderno.

El Principito

Hace seis años, estaba volando sobre el desierto del Sahara y se estropeó el motor de mi avión. Tenía que reparar el avión yo mismo y solo tenía agua para ocho días. Era una cuestión de vida o muerte. La primera noche me quedé dormido sobre la arena. Me sentía como un náufrago en medio del océano. Os podéis imaginar mi sorpresa cuando me despertó una extraña vocecita: —Por favor, ¡dibújame un cordero! —Di un sobresalto y me froté los ojos. Vi una personita extraordinaria que me miraba fijamente. Esa personita no parecía asustada, ni hambrienta, ni sedienta ni tenía miedo. No parecía alguien perdido en medio del desierto. Este es el mejor retrato que hice de él.

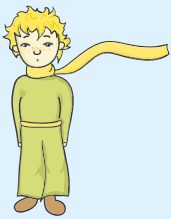

Mi dibujo no es tan fascinante como la persona real. Pero no es culpa mía, las personas grandes me desanimaron y dejé de dibujar. Solo aprendí a hacer elefantes dentro de boas. Cuando me recuperé de la sorpresa pregunté a esta personita: —¿Qué haces aquí? Pero no contestó. Me volvió a pedir: —Por favor, dibújame un cordero.

Como si fuera una cosa muy seria. El misterio de esa petición era tan grande, que no pude desobedecer. Como no sabía dibujar, dibujé lo único que había dibujado en toda mi vida: la boa que se come un elefante.

Aquella personita me dijo: —¡No! Eso es un elefante dentro de una boa. Mi casa es muy pequeña, no cabe un elefante y las boas son peligrosas. Dibújame un cordero. Me quedé muy sorprendido, nadie había entendido nunca mi dibujo. Así que dibujé un cordero. Aquella personita lo miró con atención y me dijo: —¡No! Este cordero está muy enfermo. Haz otro.



El siguiente cordero que dibujé tampoco le gustó porque decía que tenía cuernos y que no era un cordero, que era un carnero (oveja macho adulto). El tercer cordero que dibujé era demasiado viejo y él quería un cordero que viva mucho tiempo.



Se me acabó la paciencia, así que dibujé una caja y le dije: —Tu cordero está dentro de esta caja—. Aquella personita sonrió feliz y dijo: —¿Crees que este cordero necesite mucha hierba? Es que en mi casa todo es muy pequeño.



Y así fue como conocí al Principito.

Antoine de Saint-Exupéry

- Elaboro un dibujo que represente el inicio, desarrollo y final del fragmento.
- ¿En qué lugar se desarrollan los hechos? Describo.
- ¿Por qué el Principito sí comprendió el dibujo del aviador?
- ¿Por qué el Principito se quedó satisfecho con el dibujo de la caja?

Socializo las respuestas con la clase.



7. Actividad en equipo

Leemos el capítulo XXI de *El Principito*.

El Zorro

Entonces apareció el zorro: —¡Buenos días! — dijo el zorro.

—¡Buenos días! —respondió cortésmente el Principito y se volvió para ver quién hablaba, pero no descubrió a nadie.

—Estoy aquí, bajo el manzano —dijo la voz.

—¿Quién eres tú? —preguntó el Principito—. ¡Qué bonito eres!

—Soy un zorro.

—Ven a jugar conmigo, —le propuso el Principito— ¡Estoy tan triste!

—No puedo jugar contigo —dijo el zorro—, no estoy domesticado.

—¡Ah, perdón! —dijo el Principito.

Pero después de una breve reflexión, añadió: —¿Qué significa «domesticar»? [...]

—Es una cosa ya olvidada —dijo el zorro—, significa «crear vínculos... ».

—¿Crear vínculos?

—¡Sí!, verás —dijo el zorro—. Tú eres para mí, solo un muchachito igual a otros y no te necesito para nada. Tampoco tú tienes necesidad de mí y no soy para ti más que un zorro como otro zorro cualquiera. Pero si tú me domesticas, entonces tendremos necesidad el uno del otro. Tú serás para mí único en el mundo, como también yo lo seré para ti...

—Empiezo a entender —dijo el Principito—. Hay una flor... creo que ella me ha domesticado...

—Es posible —concedió el zorro—, en la Tierra se ve todo tipo de cosas. [...] Y continuó: —Mi vida es muy monótona. Cazo gallinas y los hombres me cazan a mí. Todas las gallinas son muy pare-

cidas y todos los hombres se parecen entre sí; así que, como ves, me aburro constantemente. En cambio, si tú me domesticas, mi vida se llenará de sol y conoceré el rumor de unos pasos diferentes a los de otros hombres. [...] Además, ¡mira! ¿Ves allá abajo los campos de trigo? Yo no como pan y, por lo tanto, el trigo no me significa algo, es inútil para mí. Los trigales no me recuerdan nada y eso me pone triste. ¡Sin embargo, tú tienes el cabello dorado como el trigo y, cuando me hayas domesticado, será maravilloso ver los trigales: te recordaré y amaré el canto del viento sobre el

trigo! —Después, el zorro permaneció callado mirando un buen rato al Principito. —¡Por favor!... domesticame —le dijo.

—Bien quisiera hacerlo —respondió el Principito—, pero no tengo mucho tiempo. He de buscar amigos y conocer muchas cosas.

—Solo se conoce bien lo que se domestica —dijo el zorro—. Los hombres ya no tienen tiempo de conocer nada; todo lo compran ya hecho, y como en las tiendas no se venden amigos, los hombres ya no tienen amigos. ¡Si quieres tener un amigo, entonces debes domesticarme!

—¿Qué debo hacer? —preguntó el Principito.

—Debes ser muy paciente —respondió el zorro—. Al principio te sentarás sobre la hierba, un poco retirado de mí; yo te miraré con el rabillo del ojo y tú no dirás nada, pues el lenguaje puede ser fuente de malos entendidos. Entonces, al pasar los días, te podrás sentar cada vez más cerca...



Al día siguiente el Principito volvió.

—Es mejor que vengas siempre a la misma hora —dijo el zorro—. Si vienes, por ejemplo, a las cuatro de la tarde, yo desde las tres comenzaría a ser dichoso. Conforme avance la hora, más contento me sentiré. A las cuatro me sentiré agitado e inquieto, así descubriré lo que vale la felicidad. Pero si tú vienes a cualquier hora, yo nunca sabré cuándo preparar mi corazón... [...]

De esta manera el Principito fue domesticando al zorro.

Cuando llegó el día de la partida, el zorro dijo: —¡Voy a llorar! —Yo no quería causarte daño, pero tú quisiste que te domesticara... —Así es —dijo el zorro. —Pero vas a llorar —dijo el Principito. —¡Sí! —volvió a decir el zorro. —Al final, no ganaste nada —añadió el Principito.

—¡Gané! —dijo el zorro—. He ganado a causa del color del trigo. Ahora es mucho más agradable. Después, el zorro añadió: —Ve a ver las rosas una vez más; comprenderás que la tuya sí es única en el mundo. Regresarás para decirme adiós y yo te regalaré un secreto—. El Principito se fue a ver nuevamente a las rosas. Les dijo: —En efecto, no se parecen a mi rosa. Ustedes todavía no son nada. Nadie las ha domesticado ni ustedes han domesticado a nadie. Son como el zorro era antes, un zorro común y corriente que en nada se diferenciaba de los otros cien mil zorros. Sin embargo, ahora, él es único en el mundo.

Las rosas se sentían molestas oyendo al Principito, que continuó diciéndoles:

—Son realmente muy bellas, pero están vacías. Nadie daría la vida por ustedes. Cualquiera puede creer que mi rosa es igual. ¡No es así! Ella es más importante que todas ustedes juntas porque a ella he regado, a ella cuidé y protegí contra el

viento, porque la libré de los gusanos, dejando solo los que serían mariposas. Porque es ella a la que oí quejarse, vanagloriarse y, a veces, hasta callarse. Porque, finalmente, ella es mi rosa. Y volvió con el zorro... —Adiós —dijo el Principito con tristeza.

—Adiós —dijo el zorro—. He aquí mi secreto: Solo con el corazón se puede ver bien; lo esencial es invisible a los ojos.

—Solo con el corazón... Lo esencial es invisible a los ojos... —repitió el Principito para recordarlo.

—Lo que hace importante a tu rosa, es el tiempo que le has dedicado.

—...es el tiempo que le he dedicado... —repitió el Principito con el fin de recordarlo.

—Los hombres han olvidado esta gran verdad —dijo el zorro—. ¡Tú no debes olvidarla! Eres responsable, por siempre, de lo que hayas domesticado. ¡Eres responsable de tu rosa!...

—Soy responsable de mi rosa... —repitió el Principito para recordarlo.

Antoine de Saint-Exupéry



Resolvemos las actividades.

a. Según el texto, ¿qué significa crear vínculos? Explicamos.

b. ¿Por qué el zorro le pide al Principito que lo domestique?

c. Explicamos el significado de la siguiente frase: «Los amigos no se compran en las tiendas».

d. ¿Por qué el zorro le dice al Principito que el lenguaje puede ser fuente de malos entendidos? Explicamos.

e. Según el texto, ¿qué ganó el zorro al ser domesticado? Explicamos.

f. ¿Por qué el Principito considera que su flor es única en el mundo?

g. Explicamos el significado de la siguiente frase: «Solo con el corazón se puede ver bien; lo esencial es invisible a los ojos».

h. ¿Por qué el zorro le dice al Principito que las personas son responsables de lo que domestican?

Socializamos las respuestas con la clase.

Conoce a...

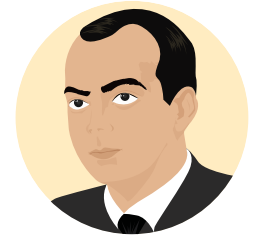

Antoine de Saint-Exupéry.
(1900-1944) Aviador, novelista y escritor francés, se dedicó principalmente al periodismo, escribió relatos en donde manifiesta su conocimiento en la aviación y los viajes que realizó.



Actividad en casa

- Leo un capítulo de *El Principito* que me llame la atención y lo comparto en la próxima clase.



1. Actividad individual

Leo el capítulo XI de *El Principito* y **resuelvo**.

El Vanidoso

CAPÍTULO XI

En el segundo planeta que visitó el Principito vivía un hombre vanidoso.

—Un admirador viene a visitarme.

Dijo el Vanidoso cuando vio al Principito. Para un vanidoso, todas las otras personas son admiradoras.

El Principito le dijo:

—Buenos días. ¡Tienes un sombrero muy raro!

—Es para saludar a los admiradores. La pena es que nadie viene nunca. Aplaude y verás qué pasa.

El Principito aplaudió y el vanidoso saludó con su sombrero.

—Esto parece más divertido que la visita al rey —pensó el Principito.

Pero después de cinco minutos se aburrió y le preguntó al Vanidoso:

—¿Qué puedo hacer para que el sombrero se caiga?

El Vanidoso no le escuchó. Los vanidosos solo escuchan alabanzas. ¿Me admiras mucho, verdad?

—¿Qué significa admirar?

—Quiere decir que piensas que soy la persona más rica, más hermosa, más elegante y más inteligente del planeta.

—¡Pero si eres la única persona del planeta!

—Por favor, admírame de todas maneras.

—Bueno, te admiro, pero no entiendo para qué sirve.

El Principito se marchó del planeta.

Durante su viaje el Principito pensaba: sin duda, las personas grandes son muy extrañas.

Antoine de Saint-Exupéry

a. Según el texto, ¿cómo es una persona vanidosa?

b. ¿Por qué el Principito dice que no comprende para qué sirve admirar al vanidoso?

c. Si tuviera que reescribir este viaje del Principito, ¿cómo lo haría, qué le agregaría? Explico.

Comparto mis respuestas con la clase.

Mapas de secuencias



2. Actividad con docente

Leemos la siguiente información.

Un mapa de secuencias es una forma de organizar el contenido de una historia, un cuento o una novela. En este organizador gráfico se colocan las acciones más importantes del relato, siguiendo una secuencia lógica que encadene una acción con otra hasta llegar al final. Ejemplo:

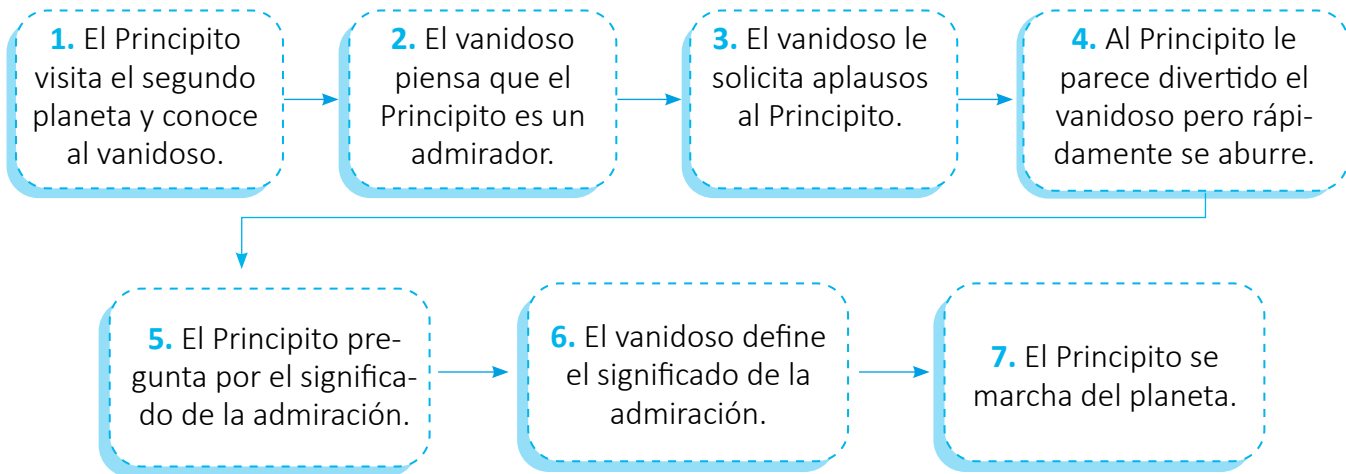

Diseñamos un mapa de secuencia con el capítulo XXI de *El principito* y lo compartimos con la clase.

Producto: Reescritura de un capítulo.



3. Actividad en pares

Seguimos los pasos para reescribir un capítulo de *El Principito*.

Planificación

a. Elegimos un capítulo que queramos reescribir. Argumentamos por qué.

b. Pensamos qué acciones le cambiaríamos o agregaríamos. Explicamos.

c. Definimos los elementos de nuestro capítulo: personajes, lugar y tiempo.

d. Decidimos el tipo de narrador.

e. Diseñamos el mapa de secuencias de las acciones más importantes dentro de nuestra historia.

Textualización

a. Escribimos el primer borrador de nuestro texto en el cuaderno.

b. Verificamos que hayamos incluido todas las acciones de nuestro mapa de secuencias.

Compartimos la primera versión de nuestro texto con la clase.

Los pronombres



4. Actividad con docente

Leemos la siguiente información.

¿Qué son los pronombres?

Es un tipo de palabra que sustituye al nombre dentro de una oración: Ejemplo:

La camisa nueva es de María.

La camisa nueva es suya.

¿Sabías que...?

Existen pronombres demostrativos y posesivos que contribuyen a la construcción del significado del mensaje en los textos literarios.



¿Qué son los pronombres posesivos?

- Se utilizan para indicar que un objeto pertenece a una o a varias personas dentro de una oración.

Ejemplo: *La victoria es nuestra.*

¿Cuáles son los pronombres posesivos?

- *Mío, mía, míos, mías; tuyo, tuya, tuyos, tuyas; suyo, suya.*
- *Nuestro, nuestra, nuestros; nuestras; suyos, suyas.*

¿Qué son los pronombres demostrativos?

- Se utilizan para indicar qué tan lejos o cerca se encuentra una cosa, persona o personas.

Ejemplo: *Esta flor es roja, pero aquella es amarilla.*

¿Cuáles son los pronombres demostrativos?

- Cercanía: *este, esta, esto, estos, estas.*
Media distancia: *ese, esa, eso, esos, esas.*
- Lejanía: *aquel, aquella, aquello, aquellos, aquellas.*

Rodeamos en círculos los pronombres demostrativos y posesivos de las siguientes oraciones.

- *Este es el mejor retrato que hice de mi amigo.*
- *Aquella personita me dijo: — ¡No! Eso es un elefante dentro de una boa.*
- *El Principito nunca renunciaba a una pregunta y nunca contestaba las mías.*

Compartimos las respuestas con la clase.



5. Actividad en equipo

Sustituimos todos los nombres en negrita por pronombres demostrativos.
Trabajamos en el cuaderno.

El Eco

CAPÍTULO XIX

El Principito subió a una montaña, **la montaña** era muy alta. Las únicas montañas que el Principito conocía eran sus tres volcanes y, **los volcanes** le llegaban hasta la rodilla. Pensó que podía ver todo el planeta desde una montaña tan alta y así encontraría a todos los hombres. Subió, pero solo vio cumbres, **las cumbres** eran muy afiladas. El Principito dijo, por decir algo:

—Buenos días—. Y el Eco respondió:

—Buenos días, buenos días, buenos días.

—¿Quién eres?

—Quién eres, quién eres.

—Vamos a ser amigos. **Ser amigos** será nuestra alegría. Es que estoy solo.

—Estoy solo, estoy solo, estoy solo.

El Principito no sabía qué era el Eco, **el Eco** le pareció que eran los hombres. ¡Qué raro es este planeta! Pensó el Principito. Es un planeta seco, puntiagudo y salado. Además, los hombres no tienen imaginación, solo repiten lo que oyen. En mi planeta tenía una flor, y **la flor** era siempre la primera en hablar.



Antoine de Saint-Exupéry (adaptación)

Compartimos la resolución con la clase.



6. Actividad en pares

Continuamos los pasos para reescribir un capítulo de *El Principito*.

Revisión

- Utilizamos pronombres demostrativos y posesivos en la reescritura de nuestro capítulo.
- Extraemos las oraciones en las que hayamos utilizado pronombres y los escribimos en una tabla para clasificarlos, como la siguiente (trabajamos en el cuaderno).

Oración	Pronombre	Clasificación
Vamos a ser amigos. Esto será nuestra alegría.	Esto	Demostrativo

Socializamos la tabla con la clase.



7. Actividad en pares

Continuamos con la reescritura de nuestro capítulo.

Revisión

Revisamos nuestro cuento a partir de los siguientes criterios:



- Verificamos el adecuado uso de reglas básicas de tildación y puntuación (punto, coma y mayúsculas).
- Verificamos el adecuado uso de pronombres demostrativos y posesivos en el texto.
- Intercambiamos con otro par nuestro texto y revisamos que las acciones se comprendan.
- Escribimos en el cuaderno sugerencias de mejora para el par con el que intercambiamos los textos.
- Socializamos las sugerencias de mejora.
- Redactamos la versión final de nuestro texto en páginas de papel bond.

Publicación

- Elaboramos un dibujo que acompañe nuestro texto.
- Socializamos con la clase la versión final de nuestro capítulo.
- Escuchamos las valoraciones de nuestro texto.

Evaluación

Marcamos con una X según corresponda.

N.º	Criterios	Logrado	En proceso
1.	Presenta una estructura definida: inicio, desarrollo y final.		
2.	Presenta un narrador claramente definido.		
3.	Evidencia el uso correcto de pronombres demostrativos y posesivos en la redacción del texto.		
4.	Presenta acciones claras y relacionadas con la obra en estudio.		





Actividad en casa



- Investigo la biografía (vida, metas y logros) de una persona a quien admire; puede ser un familiar, un amigo, amiga o un artista famoso.
- Comparto la tarea en la próxima clase con mis compañeras y compañeros.



1. Actividad individual

Escribo los aspectos importantes o sobresalientes de la vida de la persona que investigué.

1  2  3 

4  5 

Comparto mi investigación con la clase.



2. Actividad en pares

Escribimos los aspectos importantes y los sucesos más relevantes de la vida de nuestro compañera o compañero.

Compartimos con la clase.



3. Actividad con docente

Leemos la siguiente información.

¿Qué es una biografía?



Una biografía es un texto sobre la vida de una persona, puede ser una persona común, una celebridad pública, artista, escritor o hasta el presidente de una nación. En ella se plasman los acontecimientos más importantes de la persona, como la fecha de su nacimiento y en algunos casos de su muerte, dónde vivió, con quién vivió, las acciones más representativas y otros datos relevantes.

Características de las biografías

- Es un texto expositivo, ya que está echo a partir de sucesos objetivos y reales.
- Es elaborada por una tercera persona, quien investiga con rigurosidad los aspectos más relevantes de la vida del biografiado.
- Los hechos son ordenados de forma cronológica, es decir, desde que la persona nace hasta la época actual o hasta que fallece.
- También puede describir aspectos físicos, morales o psicológicos del biografiado.
- Posee una estructura básica: introducción (quién era la persona), desarrollo (cuáles son sus principales aportes) y una conclusión (cuál es su legado).
- Puede abarcar sucesos históricos relevantes que influyeron en la vida del biografiado.

Resolvemos las preguntas a partir de la biografía que investigamos en la *Actividad en casa*.

a. ¿Qué sucesos objetivos y reales posee la biografía investigada?

b. ¿Qué hechos se presentan de forma cronológica?

c. ¿Cuáles son los aspectos físicos, morales o psicológicos de la persona investigada?

¿Sabías que...?

Los aspectos físicos son las características que puedes observar, lo moral se relaciona con las cualidades y los valores; y lo psicológico son comportamientos, costumbres y creencias de una persona.



Compartimos las respuestas con la clase.



4. Actividad en equipo

Leemos la siguiente biografía.

Ana Frank

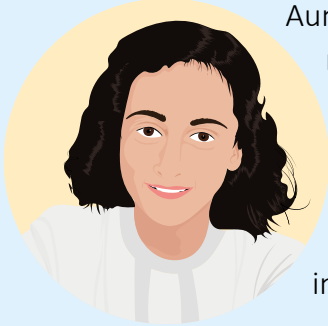

Aunque es más conocida como Ana Frank o Anne Frank, su nombre real era Annelies Marie Frank. Nació en 1929, en Alemania, y era la segunda hija de Otto Heinrich Frank y Edith Hollander. Toda su familia era judía, y eso les trajo problemas cuando el régimen alemán consiguió el poder en Alemania. Su padre consiguió encontrar un escondite para él y su familia y huir de la guerra. Con el tiempo, más gente se trasladó a su escondite. Todos convivían allí, intentando ocultarse para que no les arrestasen.

A los 13 años, sus padres le regalaron un diario a Ana. Allí fue escribiendo todo lo que le pasaba, lo que pensaba, adónde le gustaba ir; hablaba sobre sus amigos y sobre su deseo de ser escritora. También fue explicando cómo ella, su familia y sus compañeros del refugio se ocultaban de los conflictos en Alemania.

El 4 de agosto de 1944 los descubrieron y todos fueron enviados a campos de concentración. Perdió a sus padres en el camino, pero se quedó con su hermana mayor Margot, y fueron enviadas a Auschwitz, aunque más tarde acabaron en el campo de Bergen-Belsen. Allí las mujeres estaban obligadas a trabajar, y las enfermedades se propagaban demasiado rápido entre la gente. En 1945 hubo una epidemia de tifus en el campo donde estaban Ana y su hermana Margot, las dos acabaron infectadas y murieron por culpa de esa enfermedad ese mismo año.

Aunque Ana creyó que su padre había muerto, en realidad sobrevivió. Cuando Otto volvió a Ámsterdam se enteró de que Ana había muerto y decidió publicar su diario. Traducido a todas las lenguas y llevado también al teatro y al cine, el *Diario de Ana Frank* se ha convertido en el paradigma testimonial, más impresionante incluso que otros documentos detallados de la opresión sufrida en muchos países bajo el nazismo y de las condiciones en que millones de personas se vieron obligadas a vivir con la esperanza de escapar al exterminio.

Ruiza, M. Fernández

Resolvemos en el cuaderno.

- Investigamos con la ayuda de nuestra o nuestro docente los términos que no conocemos.
- ¿Consideramos que el texto aborda aspectos objetivos y reales? Explicamos.
- ¿Cuáles sucesos históricos influyeron en la vida de Ana Frank?
- ¿Cuál es el legado que dejó Ana Frank?
- ¿Cómo fue la vida de Ana Frank? Valoramos a partir de lo leído.

Socializamos las respuestas con la clase.

Los grados del adjetivo



5. Actividad con docente

Leemos el siguiente contenido.



Los adjetivos son palabras que se utilizan para designar las cualidades de personas, animales u objetos. Los adjetivos califican al sustantivo al que acompañan, por lo que poseen ciertos grados, de acuerdo con las cualidades que demuestran y que se relacionan con la intensidad de dichas cualidades.

El grado positivo. Es cuando un adjetivo no ha sido modificado y se encuentra en su forma básica de expresión.



María está **feliz**.



Él es **vanidoso**.

El grado comparativo. Es cuando un adjetivo permite realizar comparaciones de una cualidad entre dos o más personas u objetos. Existen tres tipos de comparaciones: de igualdad (*tan... como...*), de superioridad (*más... que...*) y de inferioridad (*menos... que...*).



Ana es **tan alta como** Juan.

El grado superlativo. Es el adjetivo que da a conocer un nivel mucho más alto de la cualidad que describe y se introduce con la palabra *muy* y con las terminaciones *—ísima, —ísimo*.



Felipe es **muy rápido**.

Escribimos ejemplos de oraciones en las que utilicemos los grados del adjetivo.

Socializamos nuestras oraciones con la clase.

Líneas de tiempo



6. Actividad en equipo Leemos y resolvemos.

¿Qué es una línea de tiempo?

Es un organizador gráfico que permite visualizar sucesos o eventos de acuerdo con el orden en el que han ocurrido. Los sucesos se pueden ordenar por siglos, décadas, años e incluso por días. Además, se pueden utilizar diferentes figuras como cuadros, círculos, líneas, flechas, entre otros. Su estructura se compone de figuras, imágenes, fechas y oraciones.

Observamos la siguiente línea de tiempo.

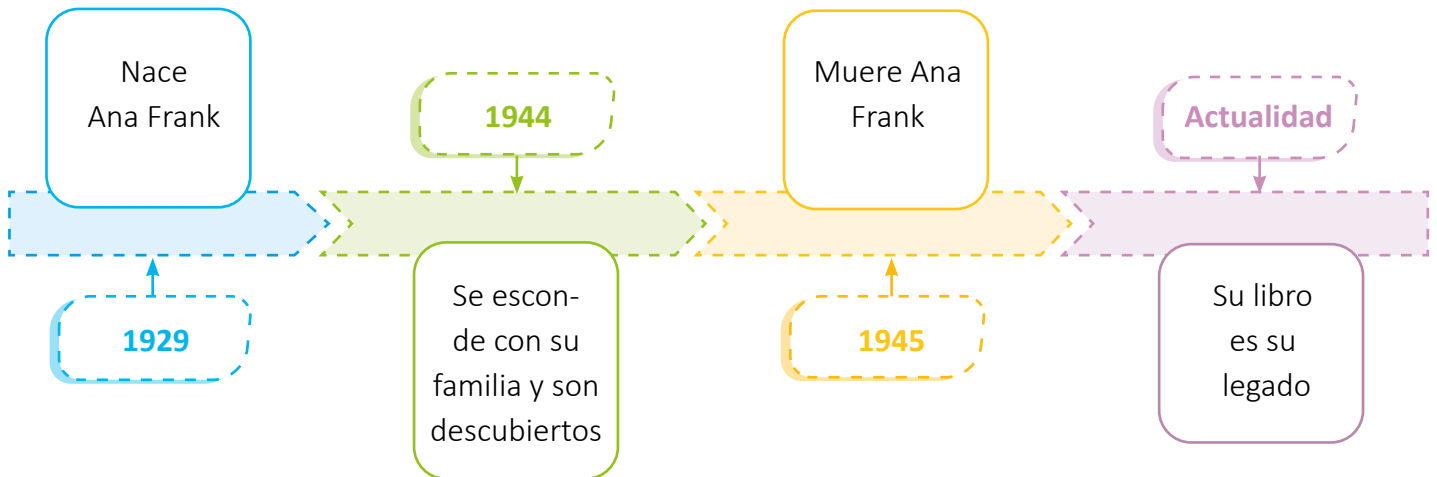

Elaboramos una línea de tiempo con la biografía que investigamos para la *Actividad en casa*.

Socializamos nuestra línea de tiempo con la clase.



7. Actividad en pares

Seguimos los pasos, para escribir una bigraffa.

Planificación

- Dialogamos para decidir sobre quién escribiremos nuestra bigraffa.
- Comentamos los aspectos más importantes o sobresalientes sobre los cuales escribiremos.

Textualización

- Escribimos la bigraffa en nuestro cuaderno.
- Utilizamos los grados del adjetivo para expresar aspectos físicos o morales de la persona descrita.
- Verificamos que hayamos incluido todos los aspectos relevantes que se mencionaron en la etapa de Planificación.

Revisión

- Revisamos que hayamos cumplido con las normas básicas de puntuación y tildación.
- Verificamos que el texto se encuentre escrito de forma cronológica.
- Extraemos las fechas o momentos más representativos para elaborar una línea de tiempo.

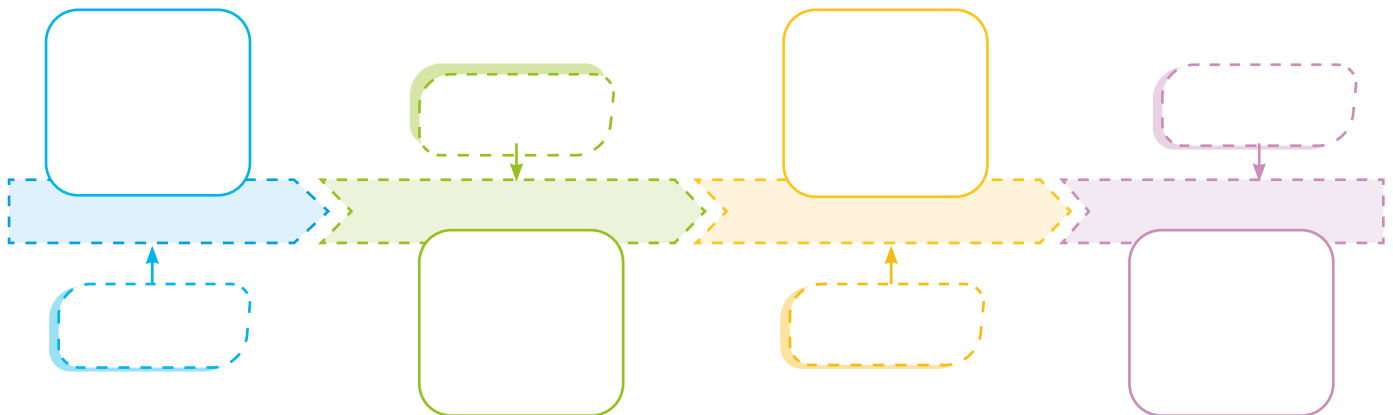

Publicación

- Compartimos la bigraffa y el organizador gráfico con la clase.

Actividad en casa



- Observo el video del siguiente enlace: https://bit.ly_3pzyMly o utilizo el código QR para elaborar una de las manualidades que se muestran en el tutorial y la presento en la próxima clase.





1. Actividad con docente

Desarrollamos los siguientes ejercicios.

a. Observamos detenidamente el siguiente texto.



b. Nos desplazamos a un lavamanos y seguimos las instrucciones para lavarnos adecuadamente.

c. Escribimos los pasos que seguimos para desarrollar la *Actividad en casa*.

1

2

3

4

5

6

Compartimos nuestro trabajo con la clase.



2. Actividad con docente

Leemos la siguiente información.



¿Qué es un texto instruccional?

Es un texto que presenta los pasos para desarrollar una manualidad, un experimento, una receta o cualquier tipo de actividad. Las instrucciones se presentan de forma ordenada, siguiendo un proceso claro que permita que cualquier persona pueda completar la tarea con éxito.

Tutorial. Es la versión digital del texto instruccional. Se utilizan audios, imágenes y videos para mostrarle a otros cómo desarrollar determinadas actividades. En Internet se pueden encontrar tutoriales sobre diversas actividades, desde las más simples hasta las más complejas.

Características. Los textos instruccionales poseen un lenguaje de fácil comprensión, un mensaje corto y explicativo, es objetivo, la información es ordenada, el texto aparece en forma de lista con pasos enumerados a seguir; asimismo, incluye gráficos o imágenes.

Leemos el siguiente texto instruccional y **observamos** su estructura.

Título

Materiales o ingredientes

Indicaciones

Cierre

Cómo lavarse los dientes

En el desarrollo de esta actividad necesitaremos un cepillo dental de cerdas suaves, pasta para dientes, un vaso plástico y abundante agua.



- Cepilla todos tus dientes frontales, cuidadosamente de arriba hacia abajo, sin omitir ningún diente.
- No olvides realizar ligeros movimientos en círculos. Realiza este paso alternándolo con el anterior.
- Cepilla los molares superiores e inferiores con un movimiento de adentro hacia afuera.
- No te olvides de cepillar la superficie de tu lengua, esta también acumula suciedad y bacterias.
- Finalmente, enjuaga muy bien tu boca con abundante agua.

¡A sonreír se ha dicho!

Desarrollamos la siguiente actividad.

- Observamos el siguiente tutorial para elaborar un avión de papel o seguimos los pasos propuestos.

Enlace: <https://youtu.be/7QoFC9pfoWc>

Código Qr:



Cómo hacer un avión de papel

Materiales

Una hoja de papel

Herramientas

Tus manos creativas

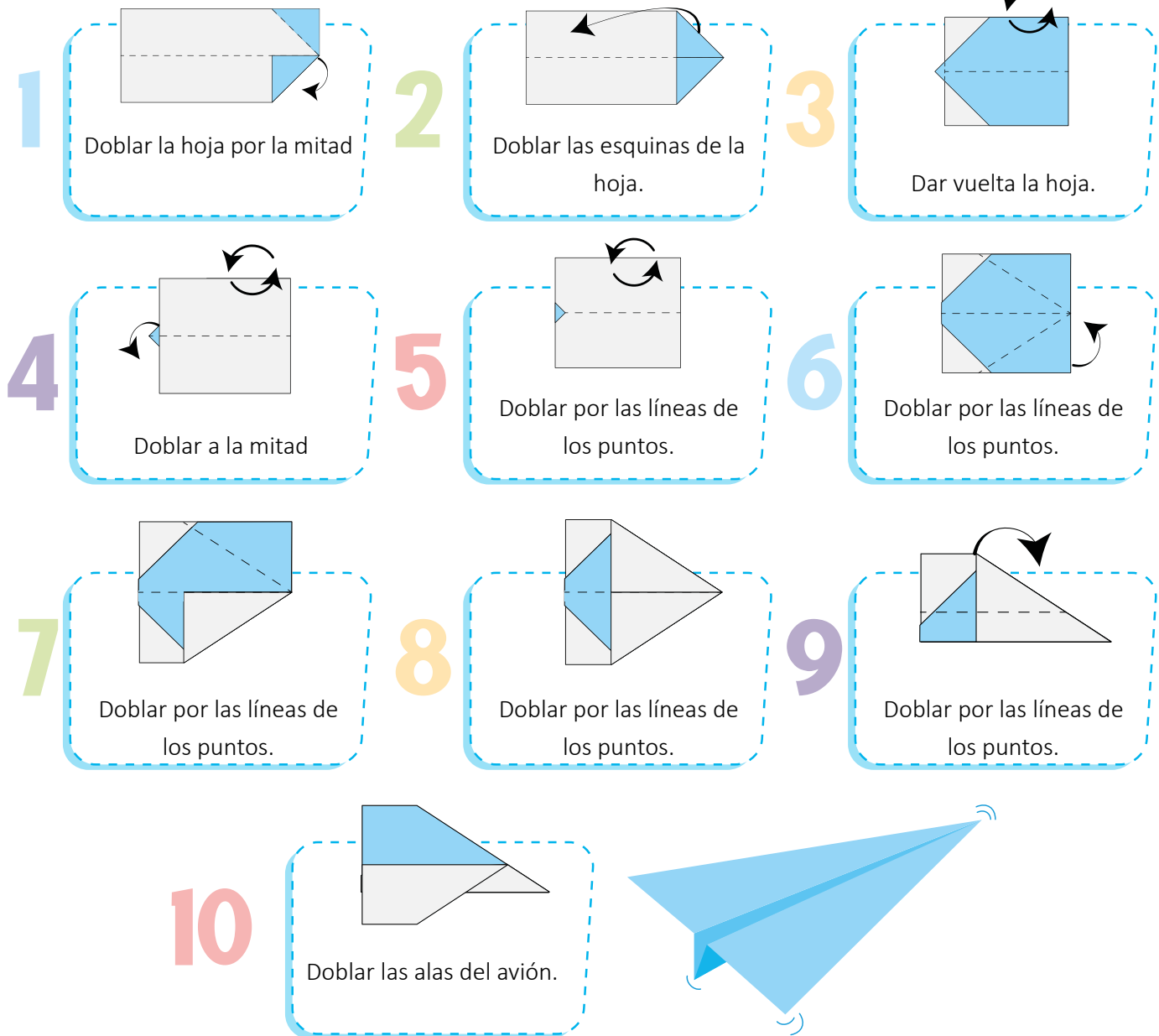

Escribimos en el cuaderno una reflexión sobre la importancia de seguir los pasos de tutoriales.

Socializamos nuestra reflexión y mostramos el avión creado a la clase.



3. Actividad en pares

Escribimos un texto instruccional para preparar nuestra receta favorita.

Receta	Preparación
<hr/>	<hr/>
<hr/>	<hr/>
<hr/>	<hr/>
Ingredientes	<hr/>
<hr/>	<hr/>
<hr/>	<hr/>
<hr/>	<hr/>
Herramientas	<hr/>
<hr/>	<hr/>

Socializamos nuestro texto instruccional.

Autoevaluación

Marco con una X, según corresponda.

N.º	Criterios	Logrado	En proceso
1.	Identifico características y tipos de narradores en novelas cortas.		
2.	Interpreto el contenido de novelas cortas.		
3.	Reescribo un capítulo de novela corta, atendiendo a los parámetros de la producción textual.		
4.	Utilizo pronombres demostrativos y posesivos en textos que escribo.		
5.	Identifico la finalidad y estructura de líneas de tiempo a partir de biografías leídas.		
6.	Utilizo tutoriales digitales para desarrollar actividades y tareas escolares.		



Actividad individual

Leo el siguiente fragmento de una biografía.

Malala Yousafzai



Malala Yousafzai es una activista pakistaní defensora del derecho a la educación de las niñas y mujeres. Malala nació en Mingora (Pakistán), el 12 de julio de 1997. Con solo 15 años, la joven fue el objetivo de un atentado talibán que casi acaba con su vida.

Pasión por aprender

[...]En palabras de Malala, «su padre quería darle todas las oportunidades que tendría un chico». Ziauddin Yousafzai, poeta y profesor, dirigía y daba clases en un colegio para niñas en su pueblo. A Malala le encantaba ir a la escuela y aprender junto a su padre y sus compañeras. Sin embargo, en 2008 todo cambió cuando los talibanes tomaron el control de su pueblo. Los extremistas radicales, entre otras cosas, prohibieron que las niñas fueran al colegio. Malala, en enero de ese año, se despidió de sus compañeras. Incapaz de aceptar el destino que le imponían, Malala comenzó a hablar sobre el derecho a la educación por diversos lugares del país, a pesar del peligro que suponía.

Blog en la BBC

Debido a la creciente violencia y control talibán en la zona de Swat, a un periodista de la BBC se le ocurrió que la mejor manera de contar lo que pa-

saba era a través de un blog escrito por algún estudiante. [...] Inmediatamente, Malala se convirtió en la alternativa. Por su seguridad, recomendaron a la joven escribir bajo un seudónimo y así lo hizo. «Gul Makai» fue el nombre escogido por la joven que, por entonces, solo tenía 11 años. Su primera entrada se publicó en enero de 2009.

Atentado

[...]Pronto cambiaría su vida para siempre. Tras hablar sobre los derechos que les habían sido revocados a las niñas, Malala dio un discurso público para recuperarlo. Esto la convirtió en objetivo de los talibanes. Según lo que ella misma relata, el 9 de octubre de ese año, un talibán asaltó su autobús escolar preguntando quién era Malala. Tras descubrirse quién era, el asaltante le disparó en el lado izquierdo de su cabeza. Otras dos niñas también fueron alcanzadas por las balas. [...] Pronto se supo del atentado en todo el mundo y los medios de comunicación se hicieron eco de la noticia. Mientras se recuperaba, recibió apoyos de personalidades como Barack Obama, Ban Ki-Moon. [...]

Persiguiendo un sueño

[...]En la actualidad, Malala Yousafzai estudia Filosofía, Política y Economía en la Universidad de Oxford. Su trabajo en la fundación no ha cesado desde su creación y continúa luchando por el derecho a la educación.

Canal Historia

Diseño una línea de tiempo con los sucesos más relevantes de la vida de Malala Yousafzai.

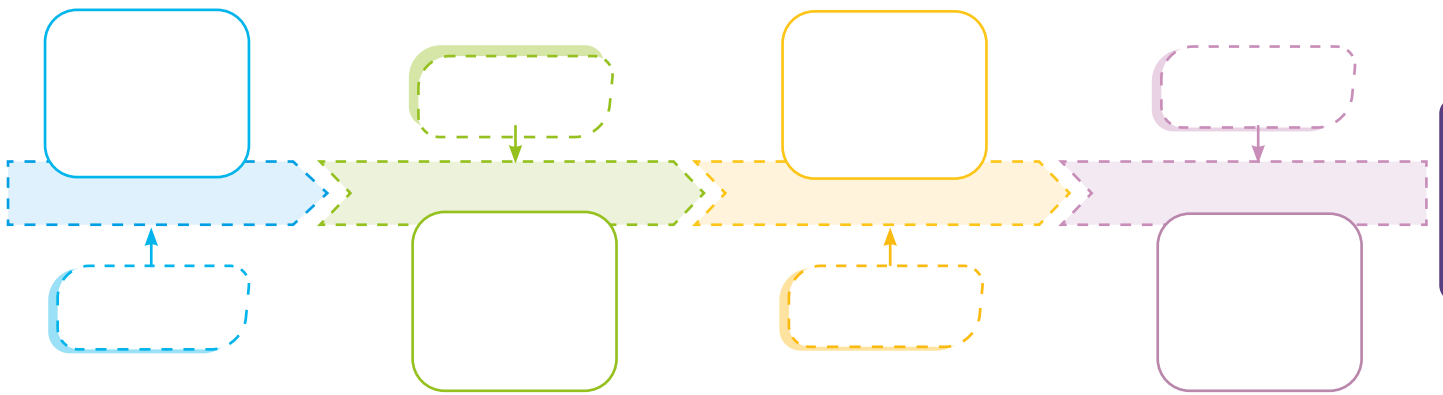

Respondo las preguntas.

a. ¿Qué cualidades identifico de Malala mediante la lectura de su biografía?

b. ¿Cuál es el aporte de Malala Yousafzai a la sociedad?

c. ¿Cuáles sucesos históricos relevantes influyeron en la vida de Malala Yousafzai?

d. Malala fue elegida por la revista Time como una de las personalidades más influyentes del mundo. ¿Tiene los méritos para haber sido reconocida de esta forma? Justifico mi respuesta.

e. ¿Cuál es el rol de las mujeres en la sociedad actualmente? Explico.

f. ¿Qué aspecto de la sociedad me gustaría cambiar? ¿Cómo lo haría?

Socializo las respuestas con la clase.

UNIDAD

3

Disfrutamos la poesía



En esta unidad aprenderás a...

- a. Interpretar el contenido de odas.
- b. Declamar poemas usando gestos y ademanes.
- c. Identificar el uso de anáforas en poemas.
- d. Elaborar un afiche con información de eventos cotidianos.
- e. Producir un reportaje periodístico a partir de su silueta textual.
- f. Utilizar correctamente **b** y **h** al escribir textos.

Producto de la unidad: Reportaje periodístico

El texto que escribas será evaluado con los siguientes criterios:

- Presenta la estructura del reportaje periodístico.
- Evidencia el uso correcto de comillas en citas textuales.
- Evidencia la paráfrasis para reescribir frases o textos.
- Cumple con las características de un texto periodístico.





1. Actividad en equipo

Escribimos oraciones, frases o ideas en donde expresemos cada una de las emociones de las imágenes.

The activity consists of six cartoon children arranged in two rows and three columns. Each child has a speech bubble above them containing an emoji that represents an emotion. Below each child is a large, empty white box with a purple border, intended for writing a sentence or phrase related to that emotion.

- Top-left: A girl with blonde hair is crying. Her speech bubble contains a sad face with tears. Below her is an empty box.
- Top-middle: A girl with brown hair is smiling and holding a heart. Her speech bubble contains a red heart. Below her is an empty box.
- Top-right: A boy with black hair is surprised. His speech bubble contains a surprised face. Below him is an empty box.
- Bottom-left: A girl with black hair is giving a thumbs up. Her speech bubble contains a thumbs up icon. Below her is an empty box.
- Bottom-middle: A boy with brown hair is sad. His speech bubble contains a sad face. Below him is an empty box.
- Bottom-right: A boy with brown hair is waving. His speech bubble contains a happy face. Below him is an empty box.

Participamos de forma oral.

- Leemos nuestras oraciones ante la clase.
- Expresamos nuestra idea demostrando la emoción que deseamos comunicar.
- Comentamos algún poema que hayamos leído.
- Comentamos cuál es la forma correcta de leer un poema.



2. Actividad en pares

Leemos la siguiente información.

¿Qué es la declamación?

La declamación es la lectura en voz alta de un poema, el cual también puede haber sido aprendido de memoria, pero lo importante es involucrar diferentes tonos de voz de acuerdo con la emoción que el poema desea transmitir; también se pueden incorporar gestos y ademanes, es decir, expresiones faciales y corporales; en algunas ocasiones incluso se puede usar utilería, como vestuario u objetos que apoyen a transmitir el mensaje del poema.

Leemos los siguientes poemas y seleccionamos uno.

Oda a la alegría

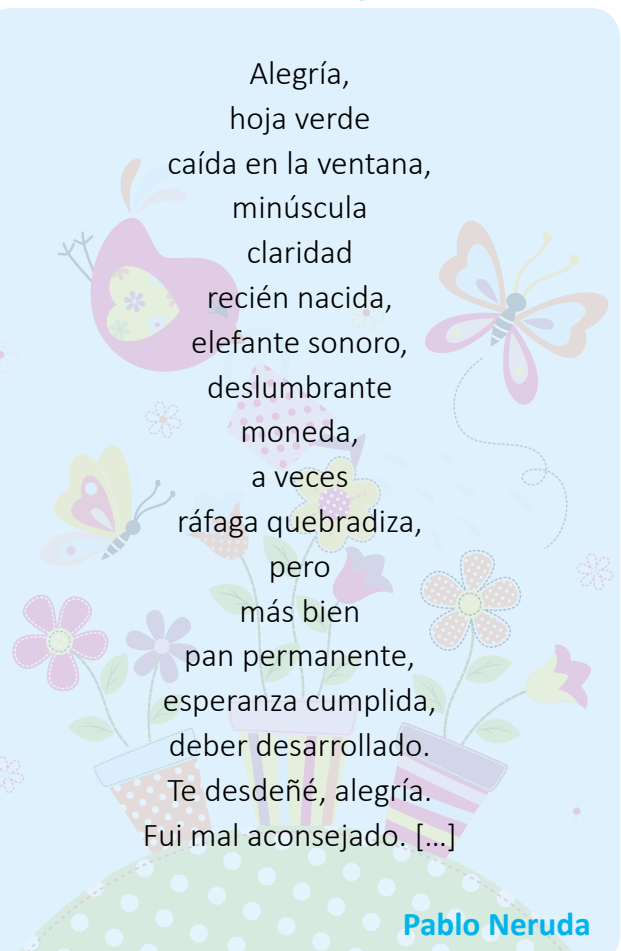

Alegría,
hoja verde
caída en la ventana,
minúscula
claridad
recién nacida,
elefante sonoro,
deslumbrante
moneda,
a veces
ráfaga quebradiza,
pero
más bien
pan permanente,
esperanza cumplida,
deber desarrollado.
Te desdeñé, alegría.
Fui mal aconsejado. [...]

Pablo Neruda

Oda al libro

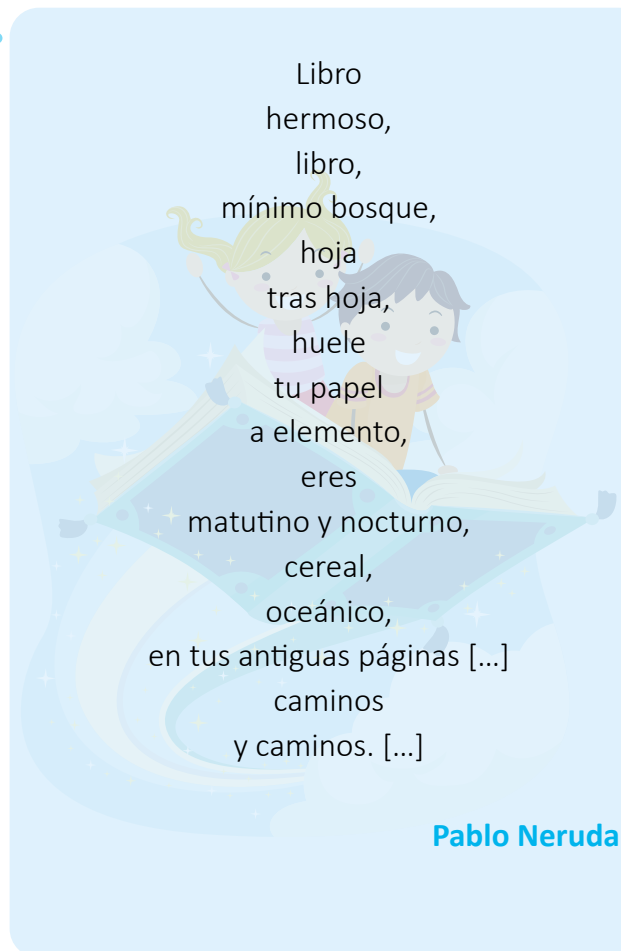

Libro
hermoso,
libro,
mínimo bosque,
hoja
tras hoja,
huele
tu papel
a elemento,
eres
matutino y nocturno,
cereal,
oceánico,
en tus antiguas páginas [...]
caminos
y caminos. [...]

Pablo Neruda

Declamamos el poema seleccionado frente a la clase.

El poema: La oda



3. Actividad con docente

Leemos la siguiente información.

¿Qué es una oda?

Una oda es un poema orientado a realizar reflexiones o alabanzas de las características o virtudes de objetos, animales o personas. En la antigüedad se cantaban con el uso de instrumentos, y resaltaban las características positivas del ser u objeto del que se habla.

Estructura de una oda:

Oda a la lluvia ← **Título**

Volvió la lluvia.
No volvió del cielo
o del Oeste.
Ha vuelto de mi infancia.
Se abrió la noche, un trueno
la conmovió, el sonido
barrió las soledades,
y entonces,
llegó la lluvia,
regresó la lluvia
de mi infancia,
primero
en una ráfaga
colérica,
luego
como la cola
mojada
de un planeta. [...]

Pablo Neruda

← **Verso**

Estrofa: es cada bloque de texto, separado por un punto y aparte. La oda no posee un número específico de estrofas.

¿Sabías que...?

La rima es la repetición de una secuencia de letras a partir de la sílaba tónica (sílaba con mayor fuerza de voz) al final de dos o más versos.

Resolvemos las preguntas en el cuaderno.

- ¿Cuántos versos y estrofas posee la oda anterior?
- ¿Como describe el autor a la lluvia?

Socializamos las respuestas con la clase.





4. Actividad con docente

Leemos la siguiente información.

¿Cómo identificamos el tema de un poema?

El tema de un texto es diferente a su título, el título es colocado por el autor, mientras que el tema central de un texto se concluye mediante la comprensión e interpretación de las ideas expuestas. Para esto, es necesario identificar el mensaje del poema, deducir las ideas principales y concluir un enunciado que englobe todo lo anterior.

Leemos la oda y resolvemos.

Oda a la tormenta

Anoche
vino
ella,
rabiosa,
azul, color de noche,
roja, color de vino,
la tempestad
trajo
su cabellera de agua,
ojos de frío fuego,
anoche quiso
dormir sobre la tierra.

Llegó de pronto
recién desenrollada
desde su astro furioso,
desde su cueva celeste,
quería dormir
y preparó su cama,
barrió selvas, caminos,
barrió montes,
lavó piedras de océano,
y entonces
como si fueran plumas
removió los pinares
para hacerse su cama.

Pablo Neruda

Conoce a...



Pablo Neruda. Fue un poeta chileno, ganó el premio Nobel de Literatura, escribió el libro *Veinte poemas de amor y una canción desesperada*, así como el libro *Odas Elementales*.



a. ¿A qué se refiere el autor al decir «como si fueran plumas removió los pinares»?

b. Subrayamos el tema central de la oda.

La tormenta tempestuosa

Los pinos derribados por la tormenta

El frío de la noche

Compartimos las respuestas.

La anáfora



5. Actividad en pares

Leemos la siguiente información.

La anáfora es un recurso literario que consiste en la repetición de una palabra al principio de un verso o una oración. Dicho recurso es utilizado de manera intencionada por las escritoras o escritores para darle ritmo y sonoridad a la lectura, a la vez que enfatiza una idea que se quiere comunicar.

Leemos el siguiente poema.

Oda al fuego

Descabellado fuego,
enérgico,
ciego y lleno de ojos [...]
óyeme,
centro de los hogares,
rosal incorruptible,
destructor de las vidas,
celestes padre del pan y del horno,
progenitor ilustre
de ruedas y herraduras,
polen de los metales,
fundador del acero;
óyeme,
fuego.
Arde tu nombre,
da gusto
decir fuego,
es mejor

que decir piedra
o harina.
Las palabras son muertas
junto a tu rayo amarillo,
junto a tu cola roja,
junto a tus crines de luz **amaranto**,
son frías las palabras.
Se dice fuego,
fuego, fuego, fuego,
y se enciende
algo en la boca:
es tu fruta que quema,
es tu **laurel** que arde.

Pablo Neruda

¿Qué significa...?

Polen. Es un conjunto de granos diminutos que poseen las flores.

Crines. Cabellera.

Amaranto. Es un color parecido al rojo.

Laurel. Es un tipo de árbol.

Resolvemos en el cuaderno.

- ¿Cómo describe el autor al fuego?
- ¿Por qué en los versos subrayados se ha utilizado una anáfora?
- ¿Cuál es el tema central del poema?

Declamamos el poema, y compartimos las respuestas con la clase.



Uso de b



6. Actividad con docente

Leemos la siguiente información y **resolvemos**.

Se escriben con la consonante b las palabras que inician con: **ab-**, **abs-**, **ob-** y **obs-**.
Ejemplo: *abeja, objeto, obsequio*.

a. Descubrimos las palabras colocando **ab-**, **abs-**, **ob-** y **obs-**.

b. Preguntamos a nuestro o nuestra docente el significado de las palabras que no conocemos.

Compartimos y **comparamos** las respuestas con la clase.



7. Actividad en equipo

Escribimos oraciones con algunas de las palabras anteriores.

Socializamos nuestras oraciones con la clase.



8. Actividad en equipo

Leemos la siguiente oda.

Oda a la noche

Detrás
del día,
de cada piedra y árbol,
detrás de cada libro,
noche,
galopas y trabajas,
o reposas,
esperando
hasta que tus raíces recogidas
desarrollan tu flor y tu **follaje**.
Como
una bandera
te agitas en el cielo
hasta llenar no solo
los montes y los mares,
sino las más pequeñas **cavidades**. [...]

Llueve
de Norte a Sur,
sobre los grandes
árboles de mi patria,
sobre los techos
de metal **corrugado**,
suena
el canto de la noche,
lluvia y oscuridad son los metales
de la espada que canta,
y estrellas o jazmines
vigilan
desde la altura negra,
señales
que poco a poco
con lentitud de siglos
entenderemos. [...]

Eres más bella
porque alimentas con tu sangre oscura
la **amapola** que nace,
porque trabajas con ojos cerrados
para que se abran ojos,
para que cante el agua,
para que resuciten
nuestras vidas.

Pablo Neruda



¿Qué significa...?

Galopas. Caminar o viajar.

Follaje. Son las hojas de los árboles.

Cavidades. Es un espacio hueco dentro un cuerpo cualquiera.

Corrugado. Consiste en volver una superficie irregular

Amapolas. Es un tipo de flor.



Resolvemos.

- a. Rodeamos la cantidad de versos que posee el poema.

41

40

39

- b. Subrayamos la cantidad de estrofas que posee el poema.

1

3

6

- c. ¿Por qué el autor dice que la noche está «Detrás del día, de cada piedra y árbol»?

- d. ¿Qué significa que la noche se agite en el cielo como una bandera?

- e. ¿Cómo describe el autor a una noche lluviosa?

- f. Identificamos un ejemplo de anáfora en el poema y explicamos por qué se ha utilizado esta figura literaria.

- g. Completamos las palabras con **ab-**, **abs-**, **ob-** y **obs-**.

- La _____ uela solía contarme historias por la noche antes de dormir.
- Algunos recursos literarios parecen _____ urdos, pero tienen un significado.
- Es importante _____ edecer a nuestros padres.
- La noche es el _____ rigo del planeta.
- A Juan le dieron un _____ equio para su cumpleaños.
- Mi mamá me _____ razaba siempre que sentía miedo en las noches.

Declamamos el poema y **compartimos** las respuestas con la clase.

**Actividad en casa**

- Leo y escribo en el cuaderno una oda de mi elección, e investigo los datos biográficos del autor o autora.



1. Actividad individual

Leo la información.



Un recital de poesía es un espacio en donde todos los niños y las niñas nos preparamos para declamar un poema. El poema puede ser de nuestra elección o asignado por el docente, pero es muy importante que nos preparemos; para esto, debemos memorizar nuestro poema, incorporar gestos y ademanes al decirlo en voz alta, y transmitir el sentimiento del poema a nuestros receptores, es decir, al público.

Sigo los pasos para participar en un recital de poesía.

Planificación

a. ¿De qué trata la oda que seleccioné en la tarea de casa?

b. ¿Cómo promocionaría un recital de poesía?

c. ¿Que gestos y ademanes puedo utilizar al declamar mi poema? Explico.

Socializo mis respuestas con la clase.



2. Actividad con docente

Leemos la siguiente información.

El afiche es una herramienta de publicación muy efectiva para difundir o dar a conocer una información de interés general. Por su aspecto en forma de cartel, se vuelve fácil de identificar para el público y su contenido es de carácter propagandístico o publicitario; es decir, promueve un producto, un servicio o una actividad.

El propósito del afiche es divulgar o promover información para convencer al lector de adquirir un producto, participar en una actividad o modificar una conducta.



Características

Los afiches son llamativos; esta característica debe reflejarse por medio de las imágenes, el tipo de texto y los colores. También posee brevedad, ya que el mensaje debe ser objetivo y directo para convencer al público.

Estructura

Los afiches poseen un título que debe ser llamativo y contener la idea principal del mensaje a transmitir. También, poseen imágenes y textos relacionados con lo que se quiere comunicar.

Resolvemos en el cuaderno.

- Dibujamos un afiche que hayamos visto en la comunidad.
- Verificamos si cumple con los criterios antes vistos: propósito, características y estructura.

Compartimos las respuestas con la clase.



3. Actividad en equipo

Leemos el siguiente ejemplo de afiche.



Resolvemos.

a. ¿Qué tipo de actividad promueve el afiche anterior? Explicamos.

b. ¿Consideramos que el afiche es breve y llamativo?

c. ¿Cuál es el propósito del afiche?

d. ¿Qué acciones podemos realizar para reducir la contaminación ambiental?

Compartimos las respuestas.

Uso de h



4. Actividad con docente

Leemos lo siguiente y resolvemos.



La letra **h** tiene muchos usos en nuestra lengua castellana, por ejemplo las palabras que inician con **hue-**, **hie-**, **hosp-**, **her-** y **hor-**.
Ejemplos: *Hueco, Hospital, Hormiga.*

a. Completamos las palabras utilizando **hue-**, **hie-**, **hosp-**, **her-** y **hor-**.

co	lo	ital	bívoro	near
lga	rba	edar	mano	rible
lla	rro	edaje	edad	miga
so	dra	italizar	ir	a
vo	lera	icio	moso	izortal

b. Preguntamos a nuestro o nuestra docente el significado de las palabras que no conocemos.

Compartimos y **comparamos** las respuestas con la clase.



5. Actividad en equipo

Escribimos oraciones con algunas de las palabras anteriores.

Blank writing area with horizontal lines for student responses.

Socializamos nuestras oraciones con la clase.

Los determinantes



6. Actividad con docente

Leemos la siguiente información y **resolvemos** en el cuaderno.

Los determinantes son palabras que contribuyen a especificar la información del nombre al que acompañan. Conducen con el nombre en género y número.

Determinantes demostrativos. Los determinantes demostrativos son palabras que acompañan al sustantivo para especificar su significado e indican la distancia o proximidad entre el sustantivo y los sujetos que participan del discurso.

- Cercanía: este, esta, estos, estas.
- Media distancia: ese, esa, esos, esas.
- Lejanía: aquel, aquella, aquellos, aquellas.



Esa mañana fui muy feliz.

Determinantes exclamativos. Son palabras que intensifican al sustantivo que acompañan, y transmiten emoción o sorpresa. Estas palabras se tildan y se identifican por medio de los signos de exclamación (!!).

- ¡Qué...!
- ¡Cuánto...!
- ¡Cuándo...!
- ¡Cuáles...!
- ¡Dónde...!
- ¡Quiénes...!



¡Qué interesante historia!

Determinantes interrogativos. Se utilizan para expresar interrogación. De igual manera, estas palabras se tildan y se identifican por medio de los signos de interrogación (¿?).

- ¿Qué...?
- ¿Cuánto...?
- ¿Cuándo...?
- ¿Cuáles...?
- ¿Dónde...?
- ¿Quiénes...?



¿Cuántos años tarda un experimento?

- Redactamos oraciones en donde utilizemos determinantes demostrativos (3), exclamativos (3) e interrogativos (3).
- Verificamos que hayamos utilizado signos de interrogación o exclamación donde corresponda.

Compartimos las oraciones con la clase.



7. Actividad en equipo

Continuamos los pasos para desarrollar el recital de poesía.

Textualización

- Discutimos ideas para elaborar un afiche que promocióne nuestro recital.
- Determinamos los elementos que utilizaremos (imágenes, título, información).
- Elaboramos nuestro afiche en una primera versión. Utilizamos algunas de las palabras con **h** y los determinantes vistos esta semana.



Revisión

- Revisamos que todas las palabras escritas cumplan con las reglas de puntuación y tildación.
- Verificamos que hayamos incluido las palabras vistas esta semana: palabras con **h** y determinantes.
- Generamos la versión final de nuestro afiche en papel bond, cartulina u otro material apropiado.

Publicación

- Presentamos nuestro afiche a la clase.
- Declamamos el poema que seleccionamos en la *Actividad en casa* la semana anterior.



Actividad en casa

- Leo un reportaje periodístico de mi interés, lo recorto y lo pego en mi cuaderno.



1. Actividad en pares Leemos y resolvemos.



a. ¿De qué nos imaginamos que tratará el reportaje de este periódico?

b. ¿Qué elementos observamos que posee este reportaje?

Socializamos las respuestas.



2. Actividad individual

Respondo las siguientes preguntas utilizando el reportaje que trajimos desde casa.

¿Qué sucedió?	¿Adónde?	¿A quién?	¿Cómo sucedió?

Comparto con la clase el reportaje que traje desde casa y las respuestas a mis preguntas.

El reportaje periodístico



3. Actividad con docente

Leemos la siguiente información.

El texto periodístico. Es aquel que tiene la finalidad de informar de manera objetiva acontecimientos de interés para el público en general.

Los acontecimientos o temas de interés pueden estar relacionados, con noticias sociales cotidianas, como deportes, espectáculos, cine, cultura y cualquier otra información.



No debemos olvidar que el reportaje periodístico, como otros géneros noticiosos, responde a estas preguntas: ¿qué?, ¿quién?, ¿dónde?, ¿cuándo?, ¿cómo? y ¿por qué?.

De sus características conocemos que se presenta de forma narrativa; la información es de interés colectivo, es objetiva y comunica la verdad; su estructura se compone así: título, subtítulo, entrada, cuerpo del reportaje y cierre.

Colocamos el nombre de cada sección del reportaje periodístico.



Compartimos las respuestas con la clase.



4. Actividad con docente

Leemos el siguiente reportaje.



Encoger salvó a los dinosaurios de la extinción

Por **Daniel Mediavilla**, 06/05/2014

Los pájaros son los únicos dinosaurios que han llegado hasta nuestros días. Su menor tamaño les habría permitido adaptarse mejor a hábitats más diversos, reproducirse más rápido y recuperarse mejor tras el cataclismo que acabó con sus parientes.

Ser gigantes les dio la fama, pero encoger salvó a los dinosaurios de la extinción. Hace 66 millones de años desapareció la mayor parte de ellos. Una serie de cataclismos rematada con el impacto de un asteroide fue demasiado para los miembros más lustrosos de este grupo de animales que incluyó a los tiranosaurios o los velociraptores.

Pero los dinosaurios aún viven entre nosotros: en forma de pájaros. Con más de 10.000 especies, se trata de una de las mayores historias de éxito que ha dejado la evolución y parece que lo que les libró de la gran extinción fue encoger. [...]

Durante mucho tiempo, se ha tratado de explicar por qué muchas especies desaparecieron mientras otras dieron lugar a uno de los linajes más resistentes que hoy pueblan la Tierra. La comparación entre tamaños permitió calcular los ritmos a los que las distintas especies evolucionaron para adaptarse. [...]

Un grupo de dinosaurios con plumas, los maniraptores, entre los que se encuentran los temibles velociraptores de *Parque Jurásico* (desplumados en la película contra el criterio científico), continuó cambiando a gran velocidad durante 170 millones de años más. Los investigadores, que publican sus conclusiones en la revista *PLoS Biology*, creen que eso les permitió sobrevivir.



Resolvemos en el cuaderno.

- Identificamos la idea principal de cada parte según la estructura: entrada, cuerpo y cierre.
- Explicamos cómo se evidencian las características de interés colectivo y objetividad en el texto.
- Si el propósito del texto periodístico es informar, ¿cuál es el propósito del reportaje leído?

Compartimos las respuestas con la clase.

Las comillas



5. Actividad con docente

Leemos la siguiente información.

1. Las comillas. Son signos ortográficos que sirven para reproducir citas textuales, es decir, palabras en un texto que pertenecen a otra persona.

3. Estas se conocen como comillas españolas o angulares («»), inglesas (""") y simples (""), pero las que son recomendadas para su uso son las comillas españolas.



2. En nuestro idioma existen tres tipos de comillas que se utilizan en diferentes tipos de textos.

4. Evitemos utilizar información de otra persona sin usar comillas, ya que esto es plagio y es un delito.

Ejemplo:

«Estudios recientes en mamíferos y lagartos sugieren que los animales más pequeños tuvieron más posibilidades de sobrevivir al final del Cretácico», explica Roger Benson, el investigador de la Universidad de Oxford que ha liderado este trabajo. «Nosotros sugerimos que esto también se podría aplicar a los dinosaurios, y explicaría por qué los pájaros, que podrían tener un peso mínimo de 15 gramos, sobrevivieron, mientras otros dinosaurios no avianos, que pesaban como mínimo un kilo, no», añade. «Es difícil saber exactamente por qué las especies pequeñas sobrevivieron a aquella extinción, pero es cierto que en ecosistemas actuales los animales más pequeños son más diversos, y que sus poblaciones se recuperan más rápido tras las catástrofes», afirma Benson.

Agregamos comillas a las oraciones que lo necesitan.

Como posibles explicaciones a esta virtud de los animales pequeños para adaptarse mejor, Benson menciona que ___ hay más nichos ecológicos disponibles para especies pequeñas porque pueden explotar microhábitats con más facilidad ___. Además, recalca que ___ los animales pequeños se reproducen más rápido, así que tienen más generaciones en el mismo intervalo de tiempo y esto les permitiría evolucionar más rápido ___, concluye.

Socializamos las respuestas.

Fuentes de información: primarias y secundarias



6. Actividad con docente

Leemos la siguiente información.



Clasificamos los ejemplos en fuentes primarias o secundarias.

Ejemplos	Fuente primaria	Fuente secundaria
Novela, cuento, poema		
Constitución política comentada		
Tesis de Educación Infantil		
Biografía de personajes famosos		
Artículo de revista criticando una obra de arte		
Editorial de un periódico		
Comentarios acerca de la publicación en Facebook de un hallazgo científico		
Película <i>El Señor de los Anillos</i>		
Twitter escrito en el perfil verificado de la Ministra de Educación		

Socializamos nuestras respuestas con la clase.



7. Actividad en equipo

Leemos el reportaje periodístico y resolvemos en el cuaderno.

El niño al que le cayó un meteorito en la cabeza y otros casos increíbles

Por Manuel Ansedé, 16/02/2013

La probabilidad de que una roca espacial impacte sobre una persona es de tan solo una entre 174 millones, pero ya ha ocurrido varias veces.

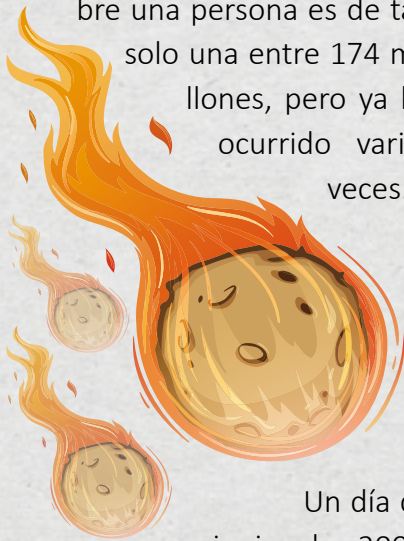

Un día de junio de 2009, un alemán de 14 años iba caminando al colegio cuando una bola de luz se formó en el cielo y un meteorito del tamaño de un guisante le golpeó en la mano, según publicaron entonces periódicos de todo el

mundo. Su historia, es tremendamente improbable, pero es posible: un meteorito te puede caer en la cabeza.

«El riesgo de que te golpee un meteorito es muy pequeño, nada de lo que preocuparse. Es mejor tener cuidado al cruzar la calle», bromea Christian Gritzner, del Centro Aeroespacial Alemán. Este ingeniero calculó en 1997 el riesgo individual de que a una persona le caiga un meteorito encima, basándose en la superficie que ocupa de media un ser humano, su esperanza de vida, la superficie de tierra emergida y el número de meteoritos que caen en ella cada año. Y la posibilidad es de una entre 174 millones, como mucho.



«Es una probabilidad ínfima, pero aun así ocurre», recuerda Gritzner, «hace años un chico iba por un camino de arena el 14 de agosto de 1992 cuando un guijarrillo de apenas tres gramos rebotó en un banano y le cayó en la cabeza. Era un fragmento minúsculo de un meteorito de una tonelada que había estallado en la atmósfera, a unos 14.000 metros de altura».

El país (adaptación)

- a. ¿De qué trata el reportaje?
- b. ¿El reportaje leído es una fuente primaria o secundaria? Explicamos
- c. ¿A qué se refiere el autor al decir «Es mejor tener cuidado al cruzar la calle»?
- d. ¿Por qué el texto anterior cumple con las características de objetividad y ser de interés común?

Socializamos las respuestas.



Actividad en casa

- Investigo información para poder escribir un reportaje periodístico de un tema de mi elección, puede ser sobre medioambiente, dinosaurios, sistema solar, entre otros.



1. Actividad en pares Resolvemos.

Inventamos un título de noticia para cada imagen.

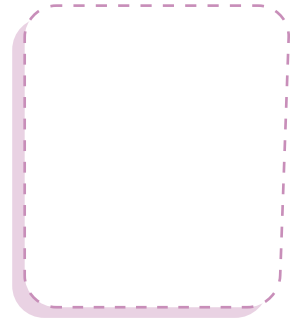
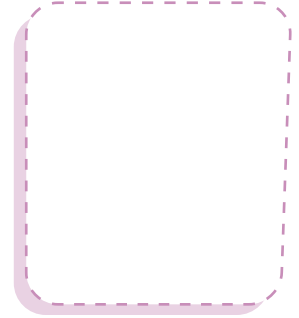

Compartimos con la clase los títulos que creamos.



2. Actividad individual

Sigo los pasos para crear mi reportaje periodístico.

Planificación

a. Invento un título para el reportaje que escribiré.

b. Explico de qué tratará mi reportaje.

Comparto mis respuestas con la clase.

Producto: Un reportaje periodístico



3. Actividad individual

Continúo los pasos para crear mi reportaje periodístico.

Planificación

- a. Elijo el tipo de población a quien se dirigirá el reportaje. Marco con una X.



- b. Escribo el propósito de mi reportaje.

- c. Escribo la idea principal de mi reportaje según la estructura.



No olvides que la entrada es el primer párrafo del reportaje y contribuye a captar la atención respondiendo a estas preguntas: qué y a quién. El cuerpo pertenece al desarrollo del reportaje y en él se distribuye la información investigada; responde a estas preguntas: cómo, cuándo y dónde. Y el cierre de la noticia resume o concluye la información presentada.

Reportaje	Entrada	<input type="text"/>
	Cuerpo	<input type="text"/>
	Cierre	<input type="text"/>

Comparto mis respuestas con la clase.

La silueta textual



4. Actividad con docente

Leemos la siguiente información.

La silueta textual es la estructura externa que poseen los textos; cada uno puede tener una silueta diferente; sin embargo, existen elementos que son comunes en la mayoría: el título, la entrada, el desarrollo y el cierre o conclusión.

Completamos la siguiente silueta textual con la información de nuestro reportaje.

Textualización

Título

Entrada

Cuerpo del reportaje

Cierre

Compartimos la primera versión de nuestro reportaje con la clase.

El parafraseo



3. Actividad con docente

Leemos la siguiente información.



Parafrasear es escribir información de otro autor utilizando nuestras propias palabras. Parafrasear no es un resumen de las ideas, sino que es utilizar nuestro vocabulario para explicar algo; sirve para reescribir ideas en diferentes formas, algunas veces más directas o simples que la original, sin perder el sentido original. Ejemplos:

	Frase original	Paráfrasis
1.	«Dime de qué alardeas y te diré de qué careces».	Generalmente, aquellas personas que fanfaronan con algo, en verdad, es porque no lo tienen, pero les gustaría que así fuera.
2.	«Elige un trabajo que te guste y no tendrás que trabajar ni un día de tu vida».	Si te gusta tu trabajo, lo verás como un placer y no como una obligación.

Pasos para realizar una paráfrasis:

1. Se lee el texto original para comprender el tema y la información.

2. Se identifica la idea principal para saber qué parte del texto se busca parafrasear.

3. Se reescriben las ideas utilizando nuestras propias palabras.

4. Se lee la paráfrasis y se compara con el texto original.

Parafraseamos las siguientes frases y al finalizar **socializamos** las respuestas.

	Frase original	Paráfrasis
1.	La mentira tiene patas cortas.	
2.	Más vale tarde que nunca.	
3.	Persevera y triunfarás.	



6. Actividad individual

Continúo con los pasos para crear mi reportaje periodístico.

- Selecciono frases o ideas de la investigación que realice en casa para parafrasearlas.

Textualización

- a. Escribo las frases o ideas que seleccioné de mi investigación y las parafraseo.

	Frase original	Paráfrasis
1.		
2.		
3.		
4.		
5.		
6.		
7.		
8.		
9.		
10.		
11.		
12.		

- b. Comparto con mis compañeras y compañeros las frases que he parafraseado.
c. Incorporo esas frases en mi reportaje.
d. Genero una nueva versión de mi escrito en el cuaderno.

Socializo la nueva versión de mi reportaje con la clase.



7. Actividad en equipo

Continuamos los pasos para crear nuestro reportaje periodístico.

- Intercambiamos nuestro escrito y revisamos que cumpla con los siguientes criterios.

Revisión

- Revisamos que el texto sea legible y que se comprendan las ideas principales del reportaje.
- Comprobamos el correcto uso de las letras mayúsculas, signos de puntuación y tildación.
- Corregimos y generamos la versión final de nuestro reportaje en el cuaderno.

Publicación

- Leemos la versión de nuestro reportaje ante toda la clase.

Evaluación

Marco con una X según corresponda.

N.º	Criterios	Logrado	En proceso
1.	Presenta la estructura del reportaje periodístico.		
2.	Evidencia el uso correcto de comillas en citas textuales.		
3.	Evidencia la paráfrasis para reescribir frases o textos.		
4.	Cumple con las características de un texto periodístico.		

Autoevaluación

Marco con una X según corresponda.

N.º	Criterios	Logrado	En proceso
1.	Interpreto el contenido de odas.		
2.	Declamo poemas usando gestos y ademanes.		
3.	Identifico el uso de anáforas en odas leídas.		
4.	Elaboro un afiche con información de eventos cotidianos.		
5.	Produzco un reportaje periodístico a partir de su silueta textual.		
6.	Utilizo correctamente b y h en textos que produzco.		

Practico lo aprendido



1. Actividad individual

Sigo las indicaciones para escribir una oda.

a. Selecciono una imagen de la que escribiré un poema. Marco con una X.



b. Explico qué deseo comunicar con mi poema.

c. Escribo la oda del tema que seleccioné.

d. Reviso que mi oda presente las características de este tipo de poemas.

e. Verifico que haya escrito todas las palabras de forma correcta.

Resuelvo en el cuaderno.

- a. Identifico el tema central de la oda que escribí.
- b. Identifico el número de estrofas y versos.
- c. Declamo la oda ante mis compañeros.

Rodeo la respuesta correcta.

- a. Debe ser llamativo y relacionarse con lo que dice el texto.

El verso

La estrofa

El título

- b. Es una oración breve que está acompañada de otras oraciones, con las que se relaciona por medio de una rima.

El verso

La estrofa

El título

- c. Es la que se forma a partir de una serie de versos, siendo uno de los elementos principales del poema.

El verso

La estrofa

El título

Escribo oraciones con las palabras.

- Abrazar _____
- Obsequio _____
- Obediencia _____

Parafraseo las siguientes frases.

	Frase original	Paráfrasis
1.	Nuestra recompensa se encuentra en el esfuerzo y no en el resultado.	
2.	El único hombre que no se equivoca es el que nunca hace nada.	

Socializo las respuestas con la clase.



UNIDAD

4

Narramos mitos

En esta unidad aprenderás a...

- a. Utilizar estrategias para la comunicación oral y escrita.
 - b. Comentar de forma oral y escrita mitos latinoamericanos.
 - c. Utilizar sustantivos al escribir o reinventar mitos universales.
 - d. Reconocer la función social de la revista digital.
 - e. Interpretar el contenido de artículos de revistas.
 - f. Determinar las fuentes de información veraces y confiables
- 

Producto de unidad: Un mito

El texto que escribas será evaluado con los siguientes criterios:

- Presenta la estructura del mito: inicio, desarrollo y final.
- Presenta una mezcla entre realidad e imaginación.
- Presenta personajes como dioses, hijos de dioses o guerreros.
- Intenta explicar la realidad o la existencia del universo y de la vida.
- Evidencia el uso correcto de sustantivos individuales o colectivos.





1. Actividad en equipo

Leemos las siguientes recomendaciones para realizar una lectura en voz alta.

Leer el texto las veces que sea necesario

Cambiar el ritmo de la lectura

Pronunciar claramente cada palabra

Respetar los signos de puntuación

Alzar la voz lo suficiente para ser escuchado



Leemos el siguiente mito siguiendo las recomendaciones anteriores.

El tiempo

El tiempo de los mayas nació y tuvo nombre cuando no existía el cielo ni había despertado todavía la tierra. Los días partieron del oriente y se echaron a caminar. El primer día sacó de sus entrañas al cielo y a la tierra. El segundo día hizo la escalera por donde baja la lluvia.

Obras del tercero fueron los ciclos de la mar y de la tierra y la muchedumbre de las cosas. Por voluntad del cuarto día, la tierra y el cielo se inclinaron y pudieron encontrarse.

El quinto día decidió que todos trabajaran. Del sexto salió la primera luz. En los lugares donde no ha-

bía nada, el séptimo día puso tierra. El octavo clavó en la tierra sus manos y sus pies.

El noveno día creó los mundos inferiores. El décimo día destinó los mundos inferiores a quienes tienen veneno en el alma. Dentro del sol, el undécimo día modeló la piedra y el árbol. Fue el duodécimo quien hizo el viento. Sopló viento y lo llamó espíritu, porque no había muerte dentro de él. El decimotercer día mojó la tierra y con barro amasó un cuerpo como el nuestro. Así se recuerda en Yucatán.

Eduardo Galeano

Resolvemos en el cuaderno.

- Comentamos de qué trataba el mito leído.
- Valoramos la aplicación de las recomendaciones para la lectura en voz alta.

Socializamos con la clase nuestras respuestas.

¿Sabías que...?

La lectura en voz alta mejora la capacidad expresiva, la comprensión de palabras y la construcción de mapas mentales sobre lo que leemos.





2. Actividad con docente

Leemos la siguiente información.

La toma de apuntes se utiliza para resumir información de textos orales y escritos; es decir, permite ordenar de manera rápida el contenido más importante de lo que se lee o escucha. Existen diversos métodos, pero su elaboración consiste en recoger las ideas principales o esenciales y ordenarlas en un esquema para que sea fácil recordarlas.



Método Cornell. Los apuntes se registran en cuatro secciones distintas de la página. En el encabezado se escribe el tema o título del texto o discurso y la fecha. En el área izquierda se anotan las ideas principales o conceptos claves. En el área derecha se escriben las notas breves que amplían, aclaran o relacionan las ideas principales o conceptos. El área inferior se utiliza para escribir un resumen de todo el contenido.

Método las supernotas. Se combinan elementos visuales como dibujos, gráficos, esquemas y breves notas que explican y apoyan las ideas clave o conceptos.

Utilizamos el método Cornell para tomar apuntes del mito «El tiempo».

Título del mito:

Autor:

- a. ¿Quién es el personaje principal de la narración y qué tipo de poder posee?
- b. ¿De qué trata el texto? ¿Qué pretende explicar?
- c. ¿Conocemos otras historias sobre el origen del universo? Explicamos.

¿Qué es un mito?

Socializamos las respuestas con la clase.

El mito latinoamericano



3. Actividad con docente

Leemos la siguiente información y resolvemos.

Los mitos

Son relatos muy antiguos que se transmitieron contándolos o narrándolos de una persona a otra. Existen mitos en todos los países del mundo. Los primeros hombres se preguntaron cómo había sido creado el mundo, cómo surgieron los seres y las cosas o por qué ocurrían ciertos fenómenos de la naturaleza. Los mitos nacieron como respuestas a esas preguntas. Transcurren en el comienzo de los tiempos, cuando el mundo no era como es ahora, y muchas veces aparecen dioses o semidioses en los que los pueblos latinoamericanos creían.



Características

- Son relatos orales que intentan explicar la realidad o la existencia del universo y de la vida.
- Sus protagonistas son seres sagrados como dioses o semidioses.
- Se representan fuerzas contrarias: el bien contra el mal, dioses contra hombres, muerte frente a la vida.
- Las acciones se sitúan en tiempos antiguos como en el origen del universo o la creación del mundo.
- Surgen de colectividades, por lo que se consideran anónimos.

¿Sabías que...?

Latinoamérica es esa parte del continente americano conformada por los países donde se habla español y portugués. Latinoamérica comienza en México y finaliza en Argentina y Chile.



Estructura

Inicio. Presenta los personajes y la acción que desencadena el conflicto.

Desarrollo. Muestra el conflicto y las acciones maravillosas.

Final. Presenta las consecuencias de las acciones de los personajes.

- Completamos los espacios respondiendo con nuestras propias palabras.

¿Qué es un mito?

¿Cómo surge?



Socializamos con la clase.



4. Actividad individual

Explico cómo se evidencian las características del mito en la lectura que está en la *Anticipación* «El tiempo» utilizando el método de las supernotas.

Socializo mi trabajo con la clase.



Actividad en casa

- Converso con mis familiares sobre los mitos y les leo el texto «El tiempo».



1. Actividad en pares

Leemos en voz alta la historia que se titula «La noche», del escritor Eduardo Galeano.

1

El sol nunca cesaba de alumbrar y los indios **cashinahua** no conocían la dulzura del descanso. Muy necesitados de paz, exhaustos de tanta luz, pidieron prestada la noche al ratón.

2

Se hizo oscuro, pero la noche del ratón alcanzó apenas para comer y hablar un rato frente al fuego. El amanecer llegó no bien los indios se acomodaron en las hamacas. Probaron entonces la noche del **tapir** [...] y disfrutaron el largo sueño tan esperado.

4

Después de mucho buscar, se quedaron con la noche del **tatú**. Se la pidieron prestada y no se la devolvieron jamás. El tatú, despojado de la noche, duerme durante el día.



3

Pero cuando despertaron, había pasado tanto tiempo que las malezas del monte habían invadido sus cultivos y aplastado sus casas.

¿Qué significa...?

Cashinahua. Habitantes de la amazonía entre Perú y Brasil.

Tapir. Mamífero de actividades nocturnas.

Tatú. Armadillo, de actividades nocturnas.



Conoce a...



Eduardo Galeano. Nació en Uruguay, en 1940. Periodista y escritor. Fue jefe director del diario *Época* y fundó la revista *Crisis*. Murió en 2007.



Resolvemos en el cuaderno.

- ¿De qué trata la historia que narran las niñas y los niños?
- ¿Por qué la historia anterior es un mito?

Socializamos las respuestas con la clase.



2. Actividad en pares

Leemos el mito y resolvemos.



El cuervo, que reina ahora desde lo alto del tótem de la nación **haida**, era nieto del gran jefe divino que hizo al mundo.

Cuando el cuervo lloró pidiendo la luna, que colgaba de la pared de troncos, el abuelo se la entregó. El cuervo la lanzó al cielo, por el agujero de la chimenea; y nuevamente se echó a llorar, reclamando las estrellas. Cuando las consiguió, las **diseminó** alrededor de la luna.

Entonces lloró y pataleó y chilló hasta que el abuelo le entregó la caja de madera **labrada** donde guardaba la luz del día. El gran jefe divino le prohibió que sacara esa caja de la casa. Él había decidido que el mundo viviera a oscuras.

[...] Aprovechando un descuido, huyó con la caja en el pico. La punta del pico se le partió al pasar

El día

por la chimenea y se le quemaron las plumas, que quedaron negras para siempre.

Llegó el cuervo a las islas de la costa. Escuchó voces humanas y pidió comida. Se la negaron. Amenazó con romper la caja de madera: —Si se escapa el día que tengo aquí guardado, jamás se apagará el cielo —advirtió. —Nadie podrá dormir, ni guardar secretos, y se sabrá quién es gente, quién es pájaro y quién bestia del bosque—.

Se rieron. El cuervo rompió la caja y estalló la luz en el universo.

Eduardo Galeano

¿Qué significa...?

Haida. Tribu antigua del norte de América.

Diseminó. Del verbo esparcir, regar.

Labrada. Que tiene algún tipo de adorno.



- Explicamos las características del mito en el texto anterior.

Sus protagonistas son seres sagrados como dioses	Intentan explicar la realidad

Socializamos con nuestro compañeros y compañeras.



3. Actividad en equipo

Leemos y **resolvemos** las preguntas antes, durante y después de la lectura.

- a. Observamos el título y la imagen y explicamos de qué tratará el mito.

Los ríos y la mar

No había agua en la selva de los chocoes. Dios supo que la hormiga tenía, y se la pidió. Ella no quiso escucharlo. Dios le apretó la cintura, que quedó finita para siempre, y la hormiga echó el agua que guardaba en el buche.

—Ahora me dirás de dónde la sacaste.

La hormiga condujo a dios hacia un árbol que no tenía nada de raro. Cuatro días y noches estuvieron trabajando las ranas y los hombres, a golpes de hacha, pero el árbol no caía del todo. Una liana impedía que tocara la tierra.

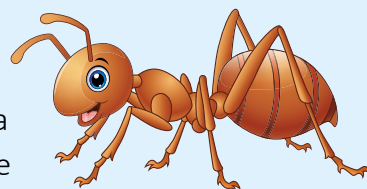

- b. ¿Qué le pidió Dios a la hormiga?

- c. Explicamos el origen del aspecto físico de hormiga.

Dios mandó al tucán: —Córtala. El tucán no pudo, y por eso fue condenado a comer los frutos enteros.

El guacamayo cortó la liana, con su pico duro y afilado.

Cuando el árbol del agua se desplomó, del tronco nació la mar y de las ramas, los ríos. Toda el agua era dulce. Fue el Diablo quien anduvo echando puñados de sal.

Eduardo Galeano

¿Sabías que...?

Los chocoes son pueblos originarios que siempre han habitado al sur de América. Este pueblo tiene sus principales asentamientos en Colombia, Panamá y Ecuador.

- d. ¿Por qué fue importante para este pueblo explicar cómo surgió el agua?



Socializamos las respuestas con la clase.



4. Actividad en pares

Leemos el mito.

El murciélago



Cuando era el tiempo muy niño todavía, no había en el mundo bicho más feo que el murciélago. El murciélago subió al cielo

seaba entre la tierra y las nubes [...]. Dicen los pueblos zapotecas que el arcoíris nació del eco de su vuelo. La vanidad le hinchó el pecho. Miraba con desprecio y comentaba ofendiendo. Se reunieron las aves. Juntas volaron hacia Dios —El murciélago se burla de nosotras— se quejaron. —Y, además, sentimos frío por las plumas que nos faltan—.

en busca de Dios. —Estoy harto de ser horrible. Dame plumas de colores. [...] A Dios no le había sobrado ninguna pluma. —Cada ave te dará una pluma— decidió.

Al día siguiente, cuando el murciélago agitó las alas en pleno vuelo, quedó súbitamente desnudo. Una lluvia de plumas cayó sobre la tierra. Él anda buscándolas todavía. Ciego y feo, enemigo de la luz, vive escondido en las cuevas. Sale a perseguir las plumas perdidas cuando ha caído la noche; y vuela muy veloz, sin detenerse nunca, porque le da vergüenza que lo vean.

Así obtuvo el murciélago la pluma blanca de la paloma y la verde del papagayo, la tornasolada pluma del colibrí y la rosada del flamenco [...].

El murciélago, lleno de colores y suavidades, pa-

Eduardo Galeano

Resolvemos.

a. Ordenamos la secuencia de las acciones del mito, enumerándolas del 1 al 5.

Acción	N°
Dios le dice que cada ave que le dará una pluma.	
Las aves se quejan con Dios del menosprecio del murciélago.	
El murciélago pide a Dios que lo haga hermoso.	
El murciélago es castigado.	
El murciélago se vuelve orgulloso y vanidoso.	

b. Reflexionamos sobre la actitud del murciélago y escribimos en el cuaderno la importancia de la gratitud y la humildad.

Socializamos nuestras respuestas.

La oración simple



5. Actividad con docente

Leemos la siguiente información.

La oración simple es una unidad con sentido completo que está compuesta por un sujeto y un predicado. Ejemplo:



El sol nunca cesaba de alumbrar.
Sujeto Predicado

¿Sabías que...?

El sujeto es de quien se habla en la oración, y el predicado es lo que hace o se dice del sujeto.

En la oración simple, el sujeto puede ser explícito o tácito. Esto depende de si se menciona o no en la oración. Ejemplos:



Los indios cashinahua no conocían la dulzura del descanso. Sujeto explícito.
Disfrutaron el largo sueño tan esperado. Sujeto tácito (ellos).



En la oración simple, el sujeto y el verbo concuerdan en número y en género.

- **El número.** Se clasifica en singular, para referirse a una persona u objeto, y en plural, para referirse a dos o más personas u objetos.
- **El género.** Se clasifica en masculino, para palabras que tienden a terminar en *-o*, y en femenino, para las que terminan en *-a*. Pueden existir casos en que el género de las palabras se identifica por los determinantes que las acompañan. Para masculino, se utiliza *el, lo, los, un, unos* y para femenino, *la, las, una, unas*.

Ejemplo: Él duerme durante el día. Las flores son hermosas.
Masculino, singular singular femenino y plural plural

El sujeto y el predicado pueden aparecer en distintas posiciones en la oración simple. Ejemplo: Se reunieron **las aves**; **las aves** se reunieron.

Resolvemos en el cuaderno con la ayuda de nuestra o nuestro docente.

- ¿Qué significa que una oración tenga concordancia?
- ¿Cómo influye el género y el número en la comprensión de la oración?

Socializamos nuestras respuestas.



6. Actividad individual

Resuelvo las siguientes actividades.

a. Corrijo las oraciones para que tengan concordancia.

El cuervo jugueteaban con la caja.	
El cuervo lloraron pidiendo la luna.	
Cuaucóhuatl y Axolohua fue pasando.	
Quedarán contento vuestro corazón.	
Cuaucóhuatl y Axolohua miró mil maravillas.	

b. Uno con flechas el sujeto y el predicado de cada oración, según corresponda.

El cuervo	hizo reunir a todos los ancianos.
Cuaucóhuatl	jugueteaba con la caja.
Los mexicanos	huyó con la caja en el pico.
El cuervo	las oyeron.

c. Identifico oraciones simples en uno de los mitos leídos durante la semana y señalo el sujeto y el predicado de cada oración.

Ejemplo: *El cuervo rompió la caja.*

	<u>El cuervo</u> Sujeto	<u>rompió la caja.</u> Predicado
1.	_____	_____
2.	_____	_____
3.	_____	_____
4.	_____	_____
5.	_____	_____
6.	_____	_____
7.	_____	_____
8.	_____	_____

Socializo las respuestas con la clase.



Actividad en casa

- Pido a mis familiares que me relaten un mito; luego lo escribo y lo ilustro en mi cuaderno.

Anticipación



1. Actividad en pares

Seguimos los pasos para redactar un mito.

Planificación

- Leemos la siguiente ficha del personaje Dios del mito «Los ríos y el mar».
- Completamos la ficha del personaje de la hormiga.

Ficha del personaje principal	Ficha del personaje secundario
Nombre: Dios.	Nombre:
Características: castigador de quienes no cumplan sus mandatos.	Características:
Acciones que desarrolló: busca el agua que desatará ríos y mares. Castigará a los animales, como la hormiga por su desobediencia y al tucán por su falta de inteligencia. Sus castigos explicarán aspectos de los animales.	Acciones que desarrolló:

- Observamos las ilustraciones y elegimos una para crear un mito. La encerramos en un círculo.

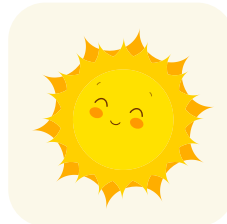
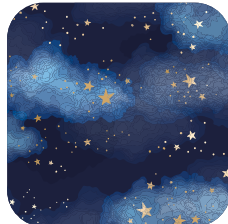

- Completamos la siguiente ficha con los personajes del mito que escribiremos.

Principales	Secundarios	¿Sabías que...?
Nombre:	Nombre:	Las características de los personajes pueden ser psicológicas (su forma de pensar, su carácter, sus emociones) y físicas (aspectos de su cuerpo, su rostro, su apariencia).
Características:	Características:	
Acciones que desarrollarán:	Acciones que desarrollarán:	



Compartimos con la clase nuestras respuestas.

Explicamos qué nos motivó a escribir el mito y por qué utilizaremos esos personajes.

Producto: La escritura de un mito



2. Actividad con docente

Leemos la siguiente información sobre las partes del mito.

Los mitos presentan la siguiente estructura: inicio, desarrollo y desenlace o final.

Inicio. Es el momento en que se presentan los personajes o el lugar donde se desarrollará el relato, así como la acción que desencadena el conflicto.

Desarrollo. Se presenta el conflicto. Aparece la lucha de contrarios: dioses contra hombres, la representación del bien y el mal.

Desenlace o final. Se resuelve el conflicto y se presentan las consecuencias de las acciones de los personajes; en algunos casos se deja una enseñanza moral, a partir de la solución del conflicto.

La tortuga vio al zopilote devorando cadáveres.
—Llévame al cielo —le rogó—. Quiero conocer a Dios.

El zopilote abrió sus alas y voló con la tortuga a la espalda. —¡Qué olor a podrido! —decía la tortuga. Por lo que el pájaro la arrojó.

Dios bajó del cielo y juntó sus pedacitos. En el caparazón se le ven los remiendos.

Eduardo Galeano
(adaptación)

Identificamos la estructura del mito «Las mareas» de Eduardo Galeano, colocamos 1 para introducción, 2 para desarrollo y 3 para final.

Enviaron espías. El mirlo de invierno fracasó; y también la sardina. A pesar de su mala vista y sus brazos rotos, fue la gaviota quien pudo eludir a los huracanes que montaban guardia ante la casa de los vientos.	
El viento del oeste fue atrapado con vida. Prisionero de los hombres, prometió que no soplaría continuamente, que habría aire suave y brisas ligeras y que las aguas dejarían la orilla un par de veces por día, para que se pudiese pescar moluscos en la bajamar. Le perdonaron la vida. El viento del oeste ha cumplido su palabra.	
Antes, los vientos soplaban sin cesar. No existía el buen tiempo ni había marea baja. Los hombres decidieron matar a los vientos.	

Textualización

Escribimos en el cuaderno nuestro mito con cada una de sus partes: inicio, desarrollo y desenlace o final.

Socializamos las respuestas y la primera versión de nuestro mito.

Los sustantivos individuales y colectivos



3. Actividad con docente

Leemos la siguiente información y resolvemos.

Los sustantivos individuales

Son palabras que nombran un solo objeto, animal, lugar o persona. Ejemplos: *casa, oveja, indio, ave.*

Los sustantivos colectivos

Son palabras en singular que nombran un conjunto de objetos, animales, lugares o personas. Ejemplos: *caserío, rebaño, tribu, bandada.*

- a. Identificamos sustantivos individuales y colectivos en la sopa de letras y los clasificamos en el cuadro.

B	E	N	J	A	M	B	R	E	D	A	S
I	M	L	K	T	U	D	I	E	N	T	E
B	U	I	A	W	E	Q	U	I	P	O	N
L	S	B	B	B	A	N	D	A	X	E	H
I	I	R	E	M	U	O	B	C	O	R	O
O	C	O	J	C	A	N	T	A	N	T	E
T	O	H	A	V	D	E	P	O	R	T	E
E	S	G	L	E	J	É	R	C	I	T	O
C	X	D	E	N	T	A	D	U	R	A	A
A	H	F	Ú	T	B	O	L	R	F	C	M
M	R	F	U	B	S	O	L	D	A	D	O
H	J	U	G	A	D	O	R	M	T	C	C

Individuales	Colectivos

- b. Agregamos sustantivos individuales y colectivos al mito que estamos escribiendo.
 c. Escribimos en la parte izquierda las oraciones donde utilizamos los sustantivos individuales y colectivos; y luego clasificamos los sustantivos utilizados en la tabla de la derecha.

Oraciones con los sustantivos	Clasificación de los sustantivos	
	Individuales	Colectivos
Ej. El duende del bosque abrió el tronco del árbol.	duende, tronco, árbol	bosque

Socializamos las respuestas de las actividades.



4. Actividad en pares

Continuamos los pasos para escribir nuestro mito.

Revisión y publicación

- Intercambiamos nuestros mitos y luego realizamos comentarios, recomendaciones u observaciones para mejorar el escrito.
- Revisamos las reglas básicas de ortografía: uso del punto, mayúsculas y tildación de palabras.
- Agregamos las correcciones y escribimos la versión final en el siguiente espacio.

Inicio	Desarrollo	Final
<hr/> <hr/> <hr/> <hr/> <hr/> <hr/> <hr/> <hr/>	<hr/> <hr/> <hr/> <hr/> <hr/> <hr/> <hr/> <hr/>	<hr/> <hr/> <hr/> <hr/> <hr/> <hr/> <hr/> <hr/>

Leemos el mito frente a nuestras compañeras y compañeros.

Evaluación

Marco con una X según corresponda.

N.º	Criterios	Logrado	En proceso
1.	Presenta una situación inicial, el desarrollo de los sucesos y el final o desenlace.		
2.	Presenta una mezcla entre realidad e imaginación.		
3.	Presenta personajes como dioses, hijos de dioses o guerreros.		
4.	Intenta explicar la realidad o la existencia del universo y de la vida.		
5.	Evidencia el uso correcto de sustantivos individuales o colectivos.		



Actividad en casa

- Busco una revista para llevarla al salón de clase y anoto sus características en el cuaderno.
- Utilizo como guía las siguientes preguntas: ¿qué observo en la revista? ¿Qué tipo de información tenía? ¿Cómo eran sus imágenes?



1. Actividad en equipo

Respondemos de forma oral.

- a. Mostramos a nuestros compañeros y compañeras la revista que trajimos de casa.
- b. Socializamos la respuestas que dimos a la Actividad en casa.

Observamos las siguientes portadas de revistas digitales.



Resolvemos las preguntas.

- a. ¿De qué creemos que tratarán las revistas?

- b. ¿Cuál de las revistas nos llama más la atención? ¿Por qué?

- c. ¿Hemos observado una revista en medios digitales? ¿De qué tratan?

- d. ¿La información que contienen estas revistas puede ayudarnos en alguna tarea? Explicamos.

Compartimos las respuestas con la clase.

La revista digital



2. Actividad con docente

Leemos la siguiente información y **resolvemos** en el cuaderno.

La revista digital es una publicación similar a la revista impresa, pero utiliza los medios electrónicos para su difusión o lectura como el teléfono, la computadora o la tablet. Sus características son:

- Las revistas digitales son publicaciones que se realizan cada cierto tiempo; ejemplo: todos los domingos, una vez al mes, etc.
- La difusión de las revistas digitales se da de forma masiva; esto quiere decir que al difundirse por medios digitales puede llegar a muchas personas.
- Suelen abordar un tema específico; aunque contengan varios artículos, suelen girar sobre el mismo asunto.
- La revista es una fuente de información confiable y suele incluir de dónde ha sido extraída la información y los artículos son firmados por sus autores.

Estructura de la revista digital

Sumario. Es la lista de contenido con los títulos o secciones de la revista.

Editorial. Es el apartado donde el director de la revista expresa una opinión del contenido publicado.

Los artículos. Son los escritos que abordan los diferentes temas, según el tipo de revista.

ÍNDICE

Los primeros humanos	P. 10
Entrevista con Jhon Nash	P. 21
Artículo	P. 27
¿Estamos destruyendo el planeta?	
Los manuscritos mayas	P. 33
Los mitos del origen de la tierra.	
Expedición a las estrellas	P. 47
Fotografías de nuevos planetas	

LÉELO

La importancia de la lectura en la educación.

Convencidos de que los nuevos tiempos han hecho que cambie la forma de educar, donde ahora es el estudiante el que debe crear su propio conocimiento, hemos decidido publicar un número más de la revista *Educate*.

En este número se encuentran artículos que sin duda alguna aportarán a la educación de nuevas generaciones.

Los primeros humanos



Por Julia Bustamante

Los primeros humanos que habitaron la tierra eran recolectores. Esto quiere decir que conseguían su comida de los sitios por donde caminaban.

- Escribimos un párrafo donde definamos con nuestras propias palabras qué es la revista digital.

Compartimos nuestra explicación con la clase.

La revista y sus funciones



3. Actividad con docente

Leemos la siguiente información y **resolvemos**.

- Relacionamos la función de la revista con la portada que la representa. Unimos con flechas.

Informativas. Dan a conocer información sobre temas generales y actuales, relacionados a la educación, la cultura, la sociedad o la política.

Entretenimiento. Pretenden entretener con datos curiosos sobre cultura general. Algunos temas sobre este tipo de entrevistas son moda, belleza, viajes, música, farándula, videojuegos, etc.

Especializadas. Presentan contenidos sobre un tema específico, dirigido a un público particular. Sus lectores trabajan en disciplinas afines al tema del que trata la revista; por ejemplo, nutrición o salud.

Científicas. Su objetivo es presentar avances o resultados de investigaciones y descubrimientos sobre temas que explican la realidad, el mundo y su funcionamiento.



Resolvemos en el cuaderno.

- a. Identificamos la estructura de la revista que llevamos de casa y anotamos en el cuaderno cuál es el contenido de cada sección.
- b. Determinamos qué tipo de función cumple la revista que llevamos y por qué.
- c. Explicamos por qué la revista realiza la función de transmitir información específica a un gran número de personas.

Compartimos con la clase nuestras respuestas.

Fuentes de información en Internet



4. Actividad en pares

Respondemos las preguntas.

a. En qué sitios de Internet buscamos información para hacer nuestras tareas?

b. ¿Cómo sabemos que esos sitios son confiables para obtener información para nuestras tareas?

Leemos la siguiente información.

Identificar información confiable es importante al momento de hacer nuestras tareas, ya que nos permite respaldar los argumentos e ideas que escribimos. Así mismo, evita que utilicemos información falsa o poco documentada ya que esto resta calidad y credibilidad a nuestros escritos. Por ello, es necesario que consideremos algunos aspectos para mejorar nuestras tareas y para no repetir información no verdadera en los textos que escribimos.

Unidad 4

Recomendaciones:

- Revisemos que los sitios web de donde se extraiga la información estén actualizados.
- Comparemos varios sitios para comprobar que la información es verídica.

Características de los sitios con información confiable:

- No posee anuncios publicitarios.
- No hay errores de redacción ni de ortografía.
- El sitio pertenece a una institución académica o científica.
- La función del sitio es divulgar conocimiento.
- Los autores son expertos en el tema.
- Presentan referencias bibliográficas.

Resolvemos en el cuaderno.

- a. Elaboramos una lista de sitios confiables de Internet que conozcamos.
- b. ¿Qué aspectos hemos observado que posee un sitio no confiable?

Compartimos las respuestas con la clase.



5. Actividad en equipo

Leemos el artículo.

Contra el cambio climático

El tiempo para detener los efectos del cambio climático en nuestro planeta está por agotarse. Los científicos afirman que los glaciares se están derritiendo. El calentamiento de los océanos y las emisiones de contaminantes en nuestro planeta están llegando a un punto de no retorno.

El aumento global de la temperatura será irreversible y, con ello, los efectos sobre la vida en el planeta Tierra provocarán un cambio tan grande que llevará a

la extinción al menos al 8 % de las especies vivas en la actualidad. Las cosechas de un sinnúmero de granos, frutas y verduras morirán, mientras algunas regiones o países quedarán hundidos tras el aumento del nivel del mar.

Y aunque las acciones más significativas para detener el cambio climático dependen de las industrias más contaminantes, los gobiernos que regulan las fuentes de producción de energía y los líderes de las economías más poderosas del mundo, es necesario tener presente que todos podemos contribuir.

Cada acción nuestra tiene una consecuencia. Hoy más que nunca es tiempo de tener claro que todo lo que haces cuenta.

Alejandro I. López (adaptación)



Respondemos las preguntas.

a. ¿De qué trata el artículo? Explicamos.

b. ¿Cuál es la función social del artículo? Explicamos.

c. ¿Es el artículo anterior una fuente confiable? Argumentamos.

d. Escribimos acciones que podemos realizar para cuidar el planeta.

Socializamos las respuestas con la clase.

Autoevaluación

Marco con una X según corresponda.

N.º	Criterios	Logrado	En proceso
1.	Utilizo estrategias para la comunicación oral y escrita.		
2.	Comento oralmente y por escrito el contenido de mitos latinoamericanos.		
3.	Escribo párrafos narrativos en los que se presenta una situación inicial, el desarrollo de los sucesos y el cierre con una conclusión.		
4.	Selecciono y utilizo sustantivos individuales y colectivos al escribir mitos universales.		
5.	Reconozco y explico las características, la estructura y la función social de la revista digital.		
6.	Interpreto artículos de revista reconociendo sus características y su función social.		
7.	Determino las fuentes de información veraces y confiables de las que puedo obtener información cuando hago una investigación escolar en Internet.		



1. Actividad individual

Leo en voz alta el mito.



El colibrí

Al alba, saluda al sol. Cae la noche y trabaja todavía. Anda **zumbando** de rama en rama, de flor en flor, veloz y necesario como la luz.

A veces duda, y queda inmóvil en el aire, suspendido; a veces vuela hacia atrás, como nadie puede. A veces anda muy lleno, de tanto beber las mieles de las **corolas**. Al volar, lanza relámpagos de colores.

Él trae los mensajes de los dioses, se hace rayo para ejecutar sus venganzas y sopla las **profecías** al oído de los **augures**.

Cuando muere un niño **guaraní**, le rescata el alma, que yace en el **cáliz** de una flor, y la lleva, en su largo pico de aguja, hacia la Tierra sin Mal. Conoce ese camino desde el principio de los tiempos.

Antes de que naciera el mundo, él ya existía: refrescaba la boca del Padre Primero con gotas de rocío y le calmaba el hambre con el **néctar** de las flores.

Él condujo la larga peregrinación de los **toltecas** hacia la ciudad sagrada de **Tula**, antes de llevar el calor del sol a los **aztecas**. Como capitán de los chontales, planea sobre los campamentos enemigos, les mide la fuerza, cae en picada y da muerte al jefe mientras duerme. Como sol de los **kekchíes**, vuela hacia la luna. [...]

Su cuerpo tiene el tamaño de una almendra. Nace de un huevo no más grande que un frijol, dentro de un nido que cabe en una nuez. Duerme al abrigo de una hojita.

Eduardo Galeano



¿Qué significa...?

Zumbando. Producir un ruido.

Corolas. Pétalos de flor.

Profecías. Conocer por inspiración divina el futuro.

Augures. Sacerdotes.

Guaraní. Pueblo del Amazona.

Cáliz. Parte de la flor que sostiene los pétalos.

Néctar. Jugo de las flores.

Toltecas. Pueblo de México.

Tula. Ciudad de México.

Aztecas. Pueblo indígena.

Kekchíes. Pueblo indígena.



Resuelvo.

a. Completo los espacios con ejemplos del texto donde se observan las características del mito.

Son relatos que mezclan la realidad con la imaginación. ¿Qué es lo imaginario en el mito?	➔	
Intentan explicar la realidad. ¿Qué intenta explicar el mito?	➔	

b. Corrijo la oración, escribiendo un verbo que corresponda con el sujeto.

Los dioses manda al colibrí a la tierra.	Los dioses al colibrí a la tierra.
Su cuerpo tienen el tamaño de una almendra.	Su cuerpo el tamaño de una almendra.
Los toltecas fue guiados por el colibrí .	Los toltecas guiados por el colibrí.

c. Aplico el método Cornell, a partir del mito leído. Utilizo las preguntas para guiarme en su análisis.

Título del mito: El colibrí
Autor: Eduardo Galeano

¿Quién es el personaje principal de la narración? ¿Qué características posee? ¿De qué trata el texto? ¿Qué pretende explicar?	
¿Qué lección me dejó el mito?	

d. Identifico dos oraciones simples del mito leído y señalo el sujeto y el predicado.

Él trae los mensajes de los dioses.	Sujeto: Él Predicado: trae los mensajes de los dioses.

Socializo las respuestas con la clase.

UNIDAD

5

Argumentamos ideas



En esta unidad aprenderás a...

- a. Interpretar textos dramáticos.
- b. Usar correctamente la **v** en adjetivos.
- c. Interpretar abreviaturas de uso frecuente.
- d. Interpretar y producir textos argumentativos.
- e. Reconocer el uso de la entrevista para obtener información.
- f. Citar sitios que se consultan de internet.

Producto de unidad: Un texto argumentativo

El texto que escribas será evaluado con los siguientes criterios:

- Presenta una tesis bien definida.
- Presenta argumentos que apoyan la tesis.
- Evidencia una conclusión de las ideas.
- Presenta un tema sobre un problema social.
- Evidencia el uso correcto de conectores del discurso.
- Presenta claridad en las ideas.
- Evidencia el uso correcto de las reglas ortográficas.





1. Actividad en pares.

Leemos en voz alta el siguiente texto.

Jorge y su conciencia

Al levantarse el telón, la CONCIENCIA, muy alta y vestida con largos tejidos claros, está firme y con el rostro juvenil, descubierto. JORGE viste ligero y con gorra.

CONCIENCIA. —Dime, ¿qué has hecho durante el día de hoy? Repasa tus actos antes de dormir.

JORGE. —Oh, mi conducta de hoy fue excelente, señora. Cumplí algunos encargos que me hizo mi madre. Ayudé a un ciego a cruzar la calle. No le torcí la cola al gato de mi hermana. Dije algunas mentiras pequeñas, lo siento por eso.

CONCIENCIA. —¿Qué más?

JORGE. —¡Ah, ah!, ¡hice un acto heroico!

CONCIENCIA. —¿Tú, Jorge? ¡Oh, te beso la frente! Ven, cuénteme. ¿Qué fue?

¿Un niño estaba por ahogarse y lo salvaste? [...] ¿Pegaban a un perro y se lo quitaste al mal hombre que lo maltrataba?

JORGE. —¡Ay, señora Conciencia me... cosí un botón!

CONCIENCIA. —¡Ja, ja, ja!... Eres loco, Jorge. ¿A eso le llamas un acto heroico?

JORGE. —[...] ¡y lo que me costó!... Le cuento: papá estaba en cama con gripe; mamá lo atendía



esta mañana, muy amable. Y el botón se me había arrancado... Ya iba a sonar la campana de la escuela. Tomé una aguja y la enhebré: pesqué el botón, lo puse en su sitio y nudo por aquí y nudo por allá, pinchazo por un lado y pinchazo por el otro lado, el condenado botón quedó fijo en su sitio. [...] Pero mis sudores me han costado. No se lo diga nadie; se reirían de mí... Dirán que soy un «Pequeñito entre ellas».

CONCIENCIA. —Bravo, bravo, Jorgito; has vencido un **prejuicio**. Sí, tienes razón, eres un pequeño héroe.

JORGE. —¡Gracias, señora Conciencia; ya sabía yo que usted me comprendería; es usted buena y piadosa!

Alfonsina Storni (adaptación)

Resolvemos en el cuaderno.

- Leemos de nuevo el texto, cambiamos la velocidad (rápido o lento) y el tono (alto o bajo) de nuestra voz después de cada coma o punto.
- ¿Qué sucedió en la segunda lectura?
- ¿De qué trata el texto? Explicamos.
- ¿Por qué Jorge es un pequeño héroe? Explicamos.

Compartimos las respuestas con la clase.

¿Qué significa...?

Prejuicio. Opinión generalmente negativa hacia algo.



El texto dramático



2. Actividad con docente

Leemos la siguiente información.

El texto dramático es un tipo de historia que se ha escrito para ser representada ante un público.

El texto que puede ser leído e interpretado es el texto dramático; la representación teatral es la actuación que realizan los actores y actrices frente a un público. Generalmente estas representaciones se desarrollan en un teatro, el cual es un espacio diseñado especialmente para observar puestas en escenas.



Acotaciones. Son las indicaciones del autor. Pueden estar al principio o entre los parlamentos. Dan información sobre las acciones de los personajes o la forma en la que está ambientada la escena.

Al levantarse el telón, la conciencia, muy alta y vestida con largos tules claros está firme y con el rostro juvenil, descubierto. No acciona ni se le ven los brazos. JORGE viste guardapolvo y gorra.

CONCIENCIA. —Dime, ¿qué has hecho durante el día de hoy? Repasa tus actos antes de dormir.

JORGE. —Oh, mi conducta de hoy fue excelente, señora. Cumplí algunos encargos que me hizo mi madre. Ayudé a un ciego a cruzar la calle. No le torcí la cola al gato de mi hermana. Dije algunas mentiras pequeñas, lo siento por eso.

Parlamentos.

Lo que dice cada personaje; marcan el turno en que hablan.

Diálogos. Son las conversaciones de los personajes.

En el texto dramático, **las acotaciones** nos dicen cómo son los personajes y los lugares donde ocurren las acciones de la historia. Es decir, describen los personajes y ambientan la historia. En los parlamentos son los mismos personajes los que nos muestran cómo son, a partir de lo que dicen o piensan.

Resolvemos en el cuaderno.

- ¿Cuántos parlamentos tiene el texto de «Jorge y su conciencia»?
- ¿Qué información proporciona la acotación del texto «Jorge y su conciencia»?
- ¿Qué actividades podemos desempeñar en el hogar para ser héroes como Jorge?

Compartimos con la clase nuestras respuestas.



3. Actividad individual

Uno con flechas el concepto y las definiciones.

Acotaciones

Es lo que dicen los personajes e indican participación.

Tema

Indicaciones del autor para la puesta en escena.

Texto teatral

Son las conversaciones de los personajes.

Diálogos

Escrito con el fin de ser dramatizado.

Parlamento

Es sobre lo que trata la obra y sobre lo cual giran las acciones del drama.

Leo el siguiente fragmento.

Las estatuas

La escena representa un saloncito de niños de casa rica. Hay dos estatuas. El PAYASO está sentado adornando un sofá. La LENCY, sentada sobre un almohadón, está en el suelo; el SOLDADITO, sobre una plana parado a un metro del PAYASO.

NÉLIDA. — ¡Este payaso está siempre torcido! (*Lo arregla*). El soldadito... Ah, que se quede ahí, no es su sitio... Pero...

TITA. — (*Saliendo con sombrero puesto*). ¿Con quién hablas?

NÉLIDA. — Con nadie, miraba nuestros muñecos [...]

TITA. — Andando.

NÉLIDA. — Adiós, muñecos queridos.

TITA. — Adiós

NÉLIDA. — Mirad que la casa queda sola! ¡Mucho juicio!

Alfonsina Storni

Resuelvo en el cuaderno.

- ¿Qué información proporcionan las acotaciones en el texto?
- ¿Cómo me imagino a los personajes? Explico.
- ¿Qué creo que harán los muñecos al quedarse solos?
- Imagino la escena y la dibujo

Socializo las respuestas.

Uso de v en adjetivos



4. Actividad con docente

Leemos la siguiente información.

Las terminaciones **-avo**, **-ave**, **-eva**, **-eve**, **-evo** e **-ivo** de los adjetivos siempre se escriben con la letra **v**. Ejemplos: *bravo*, *grave*, *nueva*, *leve*, *nuevo*, *deportivo*. Esta regla no se aplica para el caso de este adjetivo: *mancebo*.



a. Escribimos adjetivos que terminen con **-avo**, **-ave**, **-eva**, **-eve**, **-evo**, **-ivo** e **-iva**.

1. _____
2. _____
3. _____
4. _____
5. _____
6. _____
7. _____
8. _____
9. _____
10. _____

¿Sabías que...?

El adjetivo es la palabra que modifica al sustantivo; es decir, es la que le proporciona características, cualidades y defectos.



b. Escribimos frases utilizando los adjetivos.

1. Productivo	
2. Explicativa	
3. Grave	
4. Suave	
5. Clave	

c. Completamos los espacios utilizando los adjetivos siguientes.

nueva, bravo, reflexiva, comunicativo

- El perro de Carlos es _____.
- La escritora es muy _____ en ese tema.
- El presentador de televisión intenta ser _____ para que todos le comprendan.
- La película _____ de Batman es muy mala.

Socializamos las respuestas con la clase.

Corregimos si existen errores.



5. Actividad en equipo

Leemos el texto.

Pedro y Pedrito

ESCENA II

(La escena representa un bosque. [...] en el centro puede ubicarse la jaula de varillas fijas y puerta que permita con facilidad la entrada y salida de los personajes. Entran el DOMADOR y la HIJA, haciendo resaltar su látigo. [...] Hay dos niños pequeños caracterizados de loros. [...] Después entra MICKEY. La escena debe jugarse mientras se aproxima la noche para que el TIGRE tenga aspecto de realidad.



PEDRO. —¡Oh, el circo!
¡Nos sacaban el pellejo!...

PEDRITO. —¡Nos **explotaban** miserablemente! Tuvimos que escapar ¡Viva la libertad! [...]

PEDRO. —(Canta.) Sí loro yo he nacido/ me gusta picotear/ Dos alas me han crecido para volar.

PEDRO. —¡Se ha cerrado la jaula! [...] ¡Nos han cazado! [...]

MICKEY. —(Apareciendo por un costado.) ¿Quién grita?

PEDRO. —¡Somos dos pobres loros prisioneros, buenos animalitos!

MICKEY. —Ya lo creo. Tienen caras de buenos. Voy a abrirlos la jaula.

EL DOMADOR. —(Entra con la HIJA y dos **peones**; señalando a MICKEY) A ¡él! a ¡él!... agarradlo. (Alboroto general.)

MICKEY. —¡Ay! (un TIGRE aparece por la izquierda. Los peones se es-

capan. EL DOMADOR perseguido por el TIGRE da con la HIJA dos vueltas alrededor y se meten a la jaula con la HIJA)

MICKEY. —Ese tigre es mi gran amigo; yo lo mando.

EL DOMADOR. —No lo creo; conozco a los tigres. Soy domador de fieras salvajes.

MICKEY. —(Al DOMADOR.) A ver, seamos amigos, te propongo una cosa; si me enseñas el secreto para abrir esa jaula, ¡saldrás de aquí sin riesgo alguno!

EL DOMADOR. —¿Yo? Estás loco Mickey.

MICKEY. —Entonces el tigre rondará esta jaula día y noche. Y moriréis de hambre.

EL DOMADOR. —Dale dos vueltas a la derecha de la letra A.

MICKEY. —Desde luego. Sal Pedro. Sal Pedrito. (PEDRO alcanza un pedazo de cadena y cierra la jaula.). El tigre se saca la piel y aparece MINNIE.

PEDRO. —Y ahora tú, bestia, torturador de loros enormes, quedas ahí cazado, cazado. Mientras nosotros nos fugamos con Mickey.

Telón.

Alfonsina Storni (adaptación)

¿Qué significa...?

Explotaban. Recibían tratos injustos.

Peones. Jornaleros, trabajadores.



Resolvemos.

a. ¿Por qué Pedro y Pedrito escaparon del circo?

b. ¿De qué trata el texto? ¿Cuál es el tema principal? Explicamos.

c. ¿Qué consecuencias tienen las acciones del domador y su hija?

d. Comentamos algún caso de abuso a los animales que conozcamos y explicamos cómo podemos combatir estas prácticas.

e. Escribimos formas de cuidar adecuadamente a las mascotas.

Resolvemos en el cuaderno.

- Describimos a los personajes que intervienen en la escena.
- Dibujamos la escena según lo descrito en la acotación inicial.
- Explicamos la enseñanza que nos dejó la lectura.
- Redactamos una valoración sobre el porqué los animales no deben vivir en cautiverio.

Compartimos el desarrollo de todas las actividades con la clase.

Conoce a..



Alfonsina Storni (1892-1938)

Escritora argentina, es una de las más grandes autoras literarias de todos los tiempos. Luchó por la igualdad de las mujeres y fue maestra de teatro para niños. Entre sus obras destacan: *Inquietud de un rosal* (1916), *Teatro Infantil* (1950).



Actividad en casa

- Converso con mis familiares sobre el texto dramático y les leo una muestra de las que conocimos en la semana.



1. Actividad en equipo

Leemos el texto y **y escribimos** en los espacios las partes del texto dramático.

El Dios de los pájaros

(Casa del «Dios de los Pájaros» en la cima de la montaña, ambiente fantástico). (MARUJA y ERNESTO están encerrados en una jaula tapados con un paño. A sus pies, como si fueran guías guardianes los dos loros. EL DIOS DE LOS PÁJAROS pasa despertando a los loros con su bastón de oro).

DIOS. —Despertad, despertad; el sol ya apunta en mi reino y es maravilloso.

LOROS. —Buenos días, Dios de las aves y de los pájaros.

DIOS. —¿Habéis dormido bien?

LORO 1. —Toda la noche, en esta paz se duerme maravillosamente.

LORO 2. —He oído cantos estupendos...

DIOS. —¿Y los niños? ¿Han llorado esta noche?

LORO 1. —No los he oído...

LORO 2. —Se van acostumbrando a su encierro.

DIOS. —Tratadlos con severidad aunque con cortesía; este es lugar de escarmiento pero no de tortura. [...] No quiero que odien al Dios de los Pájaros, pero sí que sepan cuán dura es la cárcel de una jaula.

LOROS. —Serán cumplidas vuestras órdenes. [...]

LORO 2. —¡Buenos días niños! En el reino del Dios de los Pájaros, no se come más que cosas crudas... La verdad es que cuando vosotros encerrabais a los pájaros nunca les preguntasteis que les gustaba comer...

ERNESTO. —No traigas más pan mojado... No lo podemos comer. [...]

MARUJA. —No encerraremos ya pájaros.

TODOS. —No encerraremos ya pájaros. ¡Perdonadnos!

DIOS. —Perdonados... (Se destapa la cara.) (A los loros.) Traed frutas en abundancia para todos los niños; después llamad al águila del jardín séptimo para que vuele sobre ellos ensoñándoles el camino de vuelta.

Alfonsina Storni (adaptación)

Resolvemos en el cuaderno.

- ¿Por qué fueron encerrados los niños por los pájaros? Explicamos.
- Explicamos por qué los pájaros ya no querían vivir en cautiverio.
- ¿Por qué debemos respetar el hábitat natural de los animales? Explicamos.

Socializamos las respuestas con el resto de la clase.



2. Actividad en pares

Leemos y resolvemos las preguntas.

Antes de la lectura

a. Leemos el título del texto, observamos la imagen y respondemos, ¿de qué tratará la historia?

Las estatuas

ESCENA I

La escena representa un saloncito de niños de casa rica. Hay dos estatuas. El PAYASO está sentado adornando un sofá. La LENCY, sentada sobre un almohadón, está en el suelo; el SOLDADITO, sobre una plana parado a un metro del PAYASO.



NÉLIDA. —¡Este payaso está siempre torcido! (Lo arregla.) El soldadito... Ah, que se quede ahí, no es su sitio... Pero...

TITA. —(Saliendo con sombrero puesto.) ¿Con quién hablas?

NÉLIDA. —Con nadie, miraba nuestros muñecos.

TITA. —Andando.

NÉLIDA. —Adiós, muñecos queridos.

TITA. —Adiós

NÉLIDA. —¡Mirad que la casa queda sola! ¡Mucho juicio!

(Queda la habitación en silencio y al rato comienza

a sonar la cajita de música, a su sonido los muñecos cobran alma y comienzan a moverse).

[...] LENCY. —Los seres humanos juegan con nosotros. Creen que no tenemos alma.

SOLDADITO. —¡Tenemos alma! Tenemos alma y yo sé mover mi espada

LENCY. —Y yo me hago sola los rules.

PAYASO. —Y yo me arreglo solo la corbata, pero nadie lo sabe. Creen que no tenemos alma. Estamos condenados a estar en esta sala adornando los muebles.

LENCY. —Solo podemos hablar cuando no hay gente.

SOLDADITO. —Y si nos libertáramos unos minutos, nada más que unos minutos. Hacer lo que se nos da la gana.

LENCY. —Yo he soñado siempre con viajar en un gran barco, sentada en un piano de cola.

PAYASO. —Y yo con sentarme en la luna.

SOLDADITO. —¡Y yo con emplear mi espada defendiendo a los débiles!

PAYASO. —¡Cómo me gustaría hacer una **revolución!** ¡Una revolución! [...] ¡dego-llemos las estatuas!

¿Qué significa...?

Revolución. Es una actividad que provoca cambios bruscos en la sociedad.



SOLDADITO. —¡Aquí está mi espada! ¡Degollemos a las estatuas!...

LENCY. —¡Sí, sí, degollemos a las estatuas!

TODOS. —¡Bravo! ¡Bravo!

LENCY. —¡Ahora a degollar estatuas al jardín!

PAYASO y SOLDADITO. —¡Al jardín! ¡Al jardín!

LENCY. —¡Cuidado! ¡Oigo mucho ruido, vuelven nuestros amos!

(Los tres se acomodan en el sitio que tenían al comenzar la obra y guardan su actitud de muñecos. Cesa la música).

TITA. —¡Las estatuas están sin cabeza!

NÉLIDA. —¡Alguien ha entrado aquí!

TITA. —¿Pero por dónde?

TITA. —Mira, mamá. ¡Les han cortado la cabeza!

MAMÁ. —Revise bien todas las puertas y ventanas, a ver si hay alguna violentada.

MUCAMA. —Ay que susto, voy corriendo.

NÉLIDA. —¿Qué piensas, tú, mamá de esto?

MAMÁ. —Alguna picardía, ya la vamos a descubrir.

TITA. —Llamemos al vigilante que está enfrente.

NÉLIDA. —*(Entrando con el VIGILANTE.)* Aquí está mi mamá.

VIGILANTE. —¿A ver? ¡Ah, sí tienen la cabeza cor-

tada! *(Mirando las cabezas.)* [...] ¿Habrá quedado alguien escondido aquí?

MAMÁ. —Revise, señor vigilante.

VIGILANTE. —No hay nadie en el cuarto.

PAYASO. —*(Guardando su actitud de muñeco, deja escapar un grito.)* ¡Ji!...

VIGILANTE. —¿Quién se ha reído? *(A la MUCAMA.)* ¿Usted, no?

MUCAMA. —Yo no he abierto la boca.

VIGILANTE. —Bueno, señora, vaya ahora mismo a la comisaría; yo no entiendo nada del asunto.

PAYASO. —*(Como anteriormente.)* ¡Ji!...

VIGILANTE. —¡Es la mucama!... ¡Se están burlando de mí...! *(El PAYASITO le guiña el ojo al SOLDADO y el VIGILANTE le pesca la guiñada.)* ¡Oh!... ¡ese muñeco me ha guiñado el ojo!

MAMÁ. —Pero, señor vigilante, ¿cómo le va a guitar el ojo ese muñeco, si es de trapo? *(Todos salen).*



Durante la lectura

b. ¿Qué es lo que desean los muñecos?

c. ¿Por qué los muñecos realizan una revolución?

d. ¿Qué información proporcionan las acotaciones en el texto?

LOS MUÑECOS. —(Al verse solos.) ¡Ja, ja, ja!

PAYASO. —Ahora vendrán con el comisario.

LENCY. —¡Tengo una idea! ¡Pongamos las cabezas en su sitio! ¡El susto que se van a llevar cuando las vean!

SOLDADITO. —A sus sitios. Podría venir la mucama.

LENCY. —¡Dios mío, vienen! (Quedan en sus sitios anteriores.)

MAMÁ. —(Entra con el COMISARIO y todos los demás.) ¡Qué suerte, señor comisario!

COMISARIO. —Sí, el agente, como le digo, me encontró en la esquina y me informó del caso; tengo verdadera curiosidad...

VIGILANTE. —Pero ¿qué es esto? Las cabezas están en sus sitios.

TODOS. —¿Cómo? ¿Qué? ¿Qué es esto?

VIGILANTE. —¿Quién quedo en la casa?

SEÑORA. —La mucama.

MUCAMA. —Señora, yo estuve al lado del auto hasta el momento en que subieron y llegó el señor comisario.

MAMÁ. —La mucama es de mi absoluta confianza: ustedes están mal de la cabeza.

COMISARIO. —No me falte el respeto, señora, porque voy a tomar medidas contra usted.

NÉLIDA. —¿Contra mamá? Claro que no.

TITA. —Claro que no señor comisario.

COMISARIO. —Las personas ricas se creen con derecho a todo.

TITA. —¡Échalos, mamá!

MUCAMA. —(Al vigilante.) ¡Loco!

VIGILANTE. —(A la sirvienta.) ¡Loca!

COMISARIO. —¡Todos a la comisaria! ¡Todos!

(Salen todos mientras se oyen sus palabras confusas. Al quedarse solos, los muñecos vuelven a estallar en carcajadas).

Telón.

Alfonsina Storni (adaptación)



Después de la lectura

e. En la expresión «Las personas ricas se creen con derecho a todo», ¿qué quiere decir el personaje? Reflexionamos.

f. ¿Cuál era la intención de los muñecos al ponerle de nuevo las cabezas a las estatuas?

g. ¿Qué enseñanza nos deja el texto?

Compartimos las respuestas con la clase.

Las abreviaturas



3. Actividad con docente

Leemos la siguiente información y resolvemos.

Las abreviaturas se utilizan para simplificar la escritura de las palabras para ahorrar tiempo y espacio al momento de escribir. El uso de la abreviatura consiste en representar las palabras con una o varias letras.

Reglas de uso

- Las abreviaturas de tratamiento, cortesía o respeto se deben usar solo ante un nombre propio y se presentan con mayúscula: (señor) *Sr. Gonzales* y (doctora) *Dra. Juana*.
- Si la abreviatura termina en consonante o en **o**, para convertirlo en femenino se utiliza o se agrega la vocal **a**: (doctor) *Dr.*, (doctora) *Dra*.
- Mantienen la tilde siempre que la vocal tildada forma parte de las letras que representan la palabra: (páginas) *págs*.
- Terminan con un punto; puede seguirle otro signo, pero no otro punto: *etc.* y *págs*.
- Cuando se abrevian formas complejas, las letras que representan las palabras se deben separar por un espacio: (patea la pelota) *p.l.p*. Y si antes de la palabra está un número, se escriben separadas por un espacio: (15 páginas) *15 págs*.

Real Academia Española

¿Cómo se conforman las abreviaturas?



- Se eliminan las letras o sílabas finales: (código) *cód*.
- Se eliminan las letras intermedias y se dejan las más representativas: (departamento) *depto.* o *dpto*.

a. Escribimos el significado de las abreviaturas.

profa.		Su nombre en la col. izqda.	
doc.		Envió las tareas en rev.	
tel.		Firme en la sig. pág.	
hab.		Él es el Ing. Zavaleta	

b. Elaboramos en el cuaderno un listado de abreviaturas que conozcamos.

Socializamos con el resto de la clase.



4. Actividad en equipos

Escribimos un diálogo corto, siguiendo los pasos.

Planificación

- Pensamos en el conflicto o problema del que tratará el diálogo.
- Pensamos en las características de los personajes y las acciones que realizarán.
- Imaginamos el lugar o lugares donde ocurrirán los hechos.

Textualización

- Escribimos la primera versión en nuestros cuadernos.
- Sustituimos algunas palabras por abreviaturas.

Revisión

- Revisamos que no haya errores de ortografía y que las abreviaturas se hayan utilizado de forma correcta.
- Escribimos la última versión de los diálogos en el espacio de abajo.

A large, empty, lined writing area with a decorative border and two yellow pushpins at the top corners, intended for students to write their dialogues.

Publicación

- Comparamos las abreviaturas utilizadas entre todos los grupos.
- Corregimos las que no han sido escritas correctamente.
- Hacemos una lectura dramatizada del texto escrito.



Actividad en casa

- Elijo un personaje favorito de las muestras de teatro leídas y escribo la razón de mi elección.



1. Actividad individual

Resuelvo las actividades

a. Comparto la selección de mi personaje favorito de la *Actividad en casa*.

- ¿Cuál es mi personaje favorito? ¿Por qué?



b. Respondo a la pregunta.

- ¿Cómo convencería a alguien de ver mi película favorita? Explico.



c. Respondo en el cuaderno.

¿Por qué en las dos actividades anteriores se ha utilizado la argumentación? Explico.

Sigo los pasos para escribir un texto argumentativo en mi cuaderno.

Planificación

- Elaboro una lista de posibles temas relacionados a mi comunidad de los cuales podría escribir mi texto argumentativo.
- Selecciono uno de los temas

Comparto con la clase la respuesta a todas las actividades.

El texto argumentativo



2. Actividad con docente

Leemos la siguiente información y resolvemos.

El texto argumentativo busca convencer a las personas sobre una opinión, una forma de pensar y de ver un tema o problemática social. Para poder convencer a otras personas, los textos argumentativos respaldan sus ideas con hechos o pruebas verdaderas. Las ideas y los hechos se presentan de manera ordenada para evitar la confusión de sus lectores.

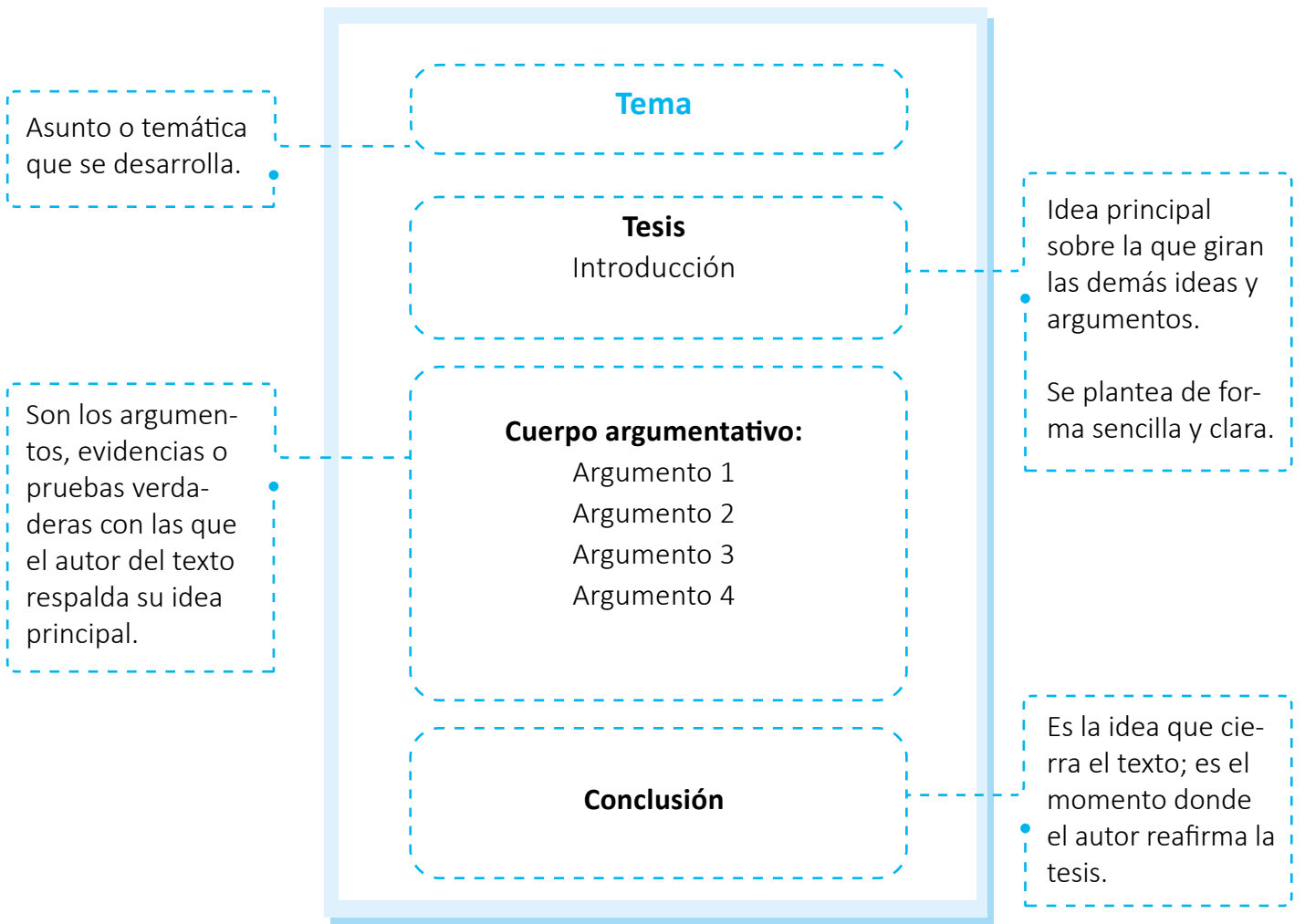

- ¿Cuál es la tesis de mi argumentación sobre mi película favorita?

Socializamos la respuesta.



3. Actividad en pares

Leemos el texto y luego resolvemos.

Las niñas y los niños pueden marcar goles

El fútbol es uno de los deportes más populares del mundo. Actualmente forma parte de la educación física, ya que, si los niños y las niñas inician muy jóvenes a practicar este deporte, pueden acumular experiencia y desarrollar una mejor técnica.

Por lo tanto, encontrar un centro escolar donde existan equipos de fútbol integrados por niñas y niños es muy frecuente, ya que este deporte permite ejercitar diversas parte del cuerpo y, también, los estudiantes pueden encontrar en el fútbol la posibilidad de conocer a otros compañeros y compañeras, así como de disfrutar la sensación de éxito que otorgan los logros deportivos, la disciplina personal, la confianza en sí mismos, la capacidad de resolver diferencias de manera pacífica, el valor del trabajo en equipo, las actitudes de liderazgo, entre otras ventajas.

Además, debido al progreso que logró el fútbol femenino durante los años 1980 y 1990, la Federación Internacional de Fútbol (FIFA, por sus siglas en francés) decidió organizar la primera edición de la versión para mujeres de la Copa Mundial de Fútbol. Desde esa fecha, la Copa ha sido organizada cada cuatro años y su popularidad ha ido en aumento.



Es importante mencionar que el fútbol no es cuestión de privilegios, sino de derechos. Según acreditó la Convención sobre los Derechos del Niño, el fútbol es un lenguaje universal de millones de personas en todo el mundo, incluidos niños, niñas y adolescentes, independientemente de su lugar de origen, idioma que hablen o religión a la que pertenezcan.

Rosarlin Hernández (adaptación)

a. ¿Cuáles son los argumentos principales de la autora?

b. Unimos con flechas los cuadros de la izquierda con los de la derecha, según corresponda.

Tema del texto

Tesis del texto

Argumento

Conclusión

El fútbol es un deporte integral.

El fútbol permite desarrollar la disciplina y la confianza.

Practicar fútbol es un derecho de las niñas y los niños.

Las niñas y los niños pueden marcar goles.

Socializamos con la clase.

Producto: Un texto argumentativo



4. Actividad en pares

Leemos la información.

La tesis es la idea principal del texto donde se expresa la opinión del autor. Por ser la idea principal, la tesis funciona como la fuente de los argumentos, ya que estos sirven para apoyar la opinión del autor. Los argumentos que se utilicen tienen como función encaminar a los lectores hacia el convencimiento de la tesis o idea central desarrollada.

Características de la tesis

Se escribe como afirmación.

Es una idea para defender o discutir sobre un tema.

No es una definición de un concepto.

Leemos el siguiente texto.

Detengamos el calentamiento global

Todas las personas debemos contribuir a detener el calentamiento global. De lo contrario, todo lo que vive en el planeta Tierra, sufrirá gravemente las consecuencias. El calentamiento global es un fenómeno que se produce cuando los gases efecto invernadero atrapan el calor y la radiación del sol en la atmósfera, causando que la temperatura de la tierra aumente.



Así, los principales gases de efecto invernadero en la atmósfera son el dióxido de carbono (CO₂), el metano y el óxido nitroso. Estos gases se producen de manera natural en la atmósfera. Sin embargo, se incrementan más allá de los niveles regulares cuando quemamos combustibles fósiles, como el petróleo, el aceite o el carbón, al calentar nuestros hogares, usar nuestros automóviles, producir electricidad y fabricar todo tipo de productos.

Como consecuencia del calentamiento del planeta, el clima se trastorna: se derriten los polos, aumenta el calor; ocurren con más frecuencia supertormentas que antes no se veían, huracanes y sequías; se desatan incendios forestales o inundaciones.

Además, los científicos dicen que los niveles del mar aumentarán, inundando las áreas costeras. Las ondas de calor serán más frecuentes e intensas. Las sequías y los incendios forestales ocurrirán más a menudo. Los mosquitos portadores de enfermedades expandirán su zona de distribución. Y se empujará a especies a la extinción. El panorama no es agradable, pero aún estamos a tiempo de detener el desastre. Comencemos con pequeños cambios: compra productos y servicios con menor impacto en el ambiente, ahorra consumo de energía y agua, recicla y reusa materiales, apoya actividades ecoturísticas, infórmate sobre qué más puedes hacer.

Tania Góchez

Resolvemos los siguientes ejercicios, a partir de la lectura anterior.

a. Coloreamos el cuadro con la tesis del texto.

El calentamiento global es un problema que deben detener los adultos.

Todos debemos ayudar a detener el problema del calentamiento global.

El problema del calentamiento global es causado por la actividad humana.

b. Enumeramos del 1 al 3 según el orden en que aparecen los argumentos en el texto.

El calentamiento es un problema que todavía se puede detener.

Si no ayudamos a detener el calentamiento global, todos sufriremos las consecuencias.

El calentamiento global también afecta el clima y derrite los polos.

c. ¿Estamos de acuerdo con la tesis que presenta este texto? Argumentamos.

Compartimos la solución de las actividades con la clase.



5. Actividad individual

Continúo el proceso de escritura de mi texto argumentativo.

Textualización

- a.** Escribo el primer borrador de mi texto argumentativo en mi cuaderno, con cada una de sus partes: introducción, tesis, argumentos y conclusión. Escribo mi tesis de manera clara y sencilla.
- b.** Apoyo mi tesis con los argumentos basados en información que encontré. Ordeno las ideas de manera que se puedan comprenderse.
- c.** Escribo una conclusión que resuma las ideas desarrolladas y que afirme mi tesis.

Socializo la primera versión de mi texto.

Los conectores del discurso



6. Actividad con docente.

Leemos la información.

Los textos argumentativos suelen utilizar los conectores del discurso para relacionar sus ideas, entre oraciones y párrafos. Los conectores del discurso permiten ordenar las ideas y marcar la dirección que tomarán en el texto. Debido a esto, los marcadores o conectores del discurso también funcionan para el lector como una guía para entender el texto que lee.

Conectores más utilizados en textos argumentativos

Clasificación	Función
Aditivos	Suman ideas: <i>además, también, del mismo modo, incluso.</i>
Oposición	Contrastan o se oponen a la idea anterior: <i>pero, sin embargo, por otro lado.</i>
Causales	Expresan una relación de causa-consecuencia: <i>por esto, por lo tanto.</i>
Organizadores	Expresan o señalan las diferentes partes del texto: <i>para empezar, en primer lugar, después, por último, para finalizar, en conclusión, en suma, en resumen.</i>
Explicativos y de ejemplificación	Introducen una explicación: <i>es decir, esto es, o sea;</i> o introducen un ejemplo: <i>pongamos por caso, por ejemplo, sin ir más lejos.</i>

Escribimos los conectores que corresponden en los espacios vacíos.

- El fútbol es un deporte que permite conocer a otras personas. _____ permite disfrutar la sensación de logros que deja el deporte.
- El calentamiento global es un problema que nos afecta gravemente. _____, aún estamos a tiempo para detenerlo.

Comparamos las respuestas con la clase.



7. Actividad individual

Continúo el proceso de escritura de mi texto argumentativo.

Revisión

a. Reviso si el primer borrador de mi texto argumentativo cumple con los siguientes puntos.

1. Presento una tesis bien definida.
2. Empleo correctamente conectores del discurso.
3. Cierro las ideas con una conclusión.
4. Utilizo las reglas ortográficas.

Socializo los hallazgos de la revisión en mi texto.



8. Actividad individual

Escribo la versión final de mi texto argumentativo.

A large rectangular writing area with a light orange border and a white background. It contains 15 horizontal lines for writing, each preceded by a small, empty circle on the left side, serving as a bullet point or paragraph marker.



9. Actividad individual

Desarrollamos las siguientes actividades.

Publicación

- a. Leo el texto para todas mis compañeras y compañeros.
- b. Escucho con atención las participaciones de los demás.

Redactamos un valoración sobre un texto argumentativo que haya llamado nuestra atención.

- c. Compartimos con nuestros compañeros y compañeras las valoraciones.

Evaluación

Marcamos con una X, según corresponda.

N.º	Criterios	Logrado	En proceso
1.	Presenta una tesis bien definida.		
2.	Presenta argumentos que apoyan la tesis.		
3.	Evidencia una conclusión de las ideas.		
4.	Presenta un tema sobre un problema social.		
5.	Evidencia el uso correcto de conectores del discurso.		
6.	Presenta claridad en las ideas.		
7.	Evidencia el uso correcto de las reglas ortográficas.		



Actividad en casa

- Leo el texto argumentativo que escribí durante la semana a mis familiares.
- Investigo sobre las entrevistas y anoto en mi cuaderno: ¿qué es una entrevista?, ¿cuál es su finalidad?, ¿qué partes tiene una entrevista?



1. Actividad con docente

Resolvemos las preguntas, a partir de lo investigado en casa.

¿Qué es la entrevista?	¿Cuál es su finalidad ?	¿Qué partes tiene la entrevista?

Socializamos las respuestas.



2. Actividad en pares

Escribimos preguntas para entrevistar a mi compañera o compañero.

Presentación del entrevistador y del entrevistado:

El motivo de la entrevista:

Preguntas:

Despedida:



Dramatizamos la entrevista frente a la clase.



3. Actividad con docente

Leemos la información.

La entrevista se utiliza para recoger información oral que servirá para una investigación. Sin embargo, su utilidad es tan grande que es posible ocuparla en otras situaciones que no tienen ninguna relación con las investigaciones. De ahí que existan entrevistas de televisión, ya sea para entretener o para informar.

Tipos de entrevistas

Estructurada

- Las preguntas se elaboran con antelación.
- Las preguntas son cerradas ya que presentan opciones para que el entrevistado elija.
- Las preguntas están pensadas para responderse de forma breve.
- Se sigue el orden fijo de las preguntas.

Semi-estructurada

- Las preguntas se elaboran con antelación.
- Las preguntas son abiertas y permiten que el entrevistado ofrezca más información sobre un punto de vista o tema.
- Es flexible, se sigue el orden de las preguntas y se pueden saltar o agregar nuevas si es necesario.

Las entrevistas deben tener los siguientes elementos:

1. Datos de la entrevista	2. Datos de la persona entrevistada (datos que sean necesarios)
Día de la entrevista: Hora de la entrevista: Duración de la entrevista: Lugar de la entrevista:	Nombre: Edad: Lugar de origen: Profesión: Sexo:
3. Objetivo de la entrevista (motivo de la entrevista)	
4. Cuerpo de preguntas	
Estructurada	Semi-estructurada
Ejemplo de preguntas: ¿Cuántas horas de televisión ve a diario? () más de 5 horas () menos de 5 horas () no veo televisión	Ejemplo de preguntas: ¿Le gusta ver televisión a diario? Sí/No ¿por qué? (En caso de mencionar un programa, preguntar qué les gusta de ese programa).
5. Cierre (despedida entre entrevistador y entrevistado)	

¿Sabías que...?

Son los entrevistadores los que deben tener el control de toda entrevista para que no se alargue o para preguntar más si las respuestas son muy cortas.





4. Actividad en pares

Leemos la entrevista y respondemos.

Si uno trabaja, siempre son realizables los sueños

Por Rodrigo Baires

Periódico Digital El Faro.Net

La salvadoreña Cristina López ganó la primera medalla de oro nacional en unos Juegos Deportivos Panamericanos. Madre, atleta y estudiante, Cristina espera clasificarse a los Juegos Olímpicos de Beijing 2008 y ser una de las mejores en la competencia.

¿Cómo descubriste que eras buena para la marcha deportiva?

Cuando estaba en séptimo grado y tenía 14 años, el profesor de educación física descubrió que era una atleta que tenía buena capacidad para correr.

¿En qué consiste la marcha deportiva?

Consiste en caminar rápido; dando un paso tras de otro, poniendo el talón y sin doblar la rodilla; moviendo la cadera y los brazos con rapidez. [...]

¿Qué significa para ti haber ganado esa medalla histórica?

Es una felicidad grandísima para mí y para mi país.

¿Por qué es importante para los niños y las niñas practicar un deporte?

Por la salud y la educación en valores que tiene el deporte. Les servirá de mucho en el resto de su vida por los valores como la decisión, el amor hacia la familia y los compañeros de equipo o la valentía.

¿Crees que es posible realizar los sueños que uno se propone?

Siempre son realizables si se trabaja, si te pones metas y luchas por alcanzarlas. Por eso hay que recomendarles, a los padres de familia, que apoyen a sus hijos e hijas para desarrollar cualquier talento o don que tengan.



a. ¿Por qué crees que entrevistaron a Cristina?

b. ¿Qué aprendimos de la entrevista?

c. ¿La entrevista anterior es estructurada o semi-estructurada? Explicamos.

Compartimos las respuestas con la clase.

Abreviaturas en redes sociales



5. Actividad en pares

Leemos la información.

En las redes sociales es muy común el uso de abreviaturas. Esto es porque dichas redes se han convertido en medios de comunicación que se caracterizan por ser rápidos y más cercanos a la forma común de hablar de la gente que a la de un libro. Esto ha provocado que se hagan nuevos usos del lenguaje. Uno de ellos es el de las abreviaturas, algunas incluso provenientes del idioma inglés.



Algunas abreviaturas más utilizadas en redes sociales son:

LOL	reírse a carcajadas.
SS	<i>Screenshot</i> : captura de pantalla.
Ok	De acuerdo, está bien.
OMG	¡Oh, Dios mío!, expresa asombro
X q'	¿Por qué?
Tqm	Te quiero mucho
K'	¡Qué!: expresa admiración.

Leemos la conversación del teléfono. Luego transcribimos la conversación con el significado correcto de las abreviaturas utilizadas. Al finalizar **socializamos**.

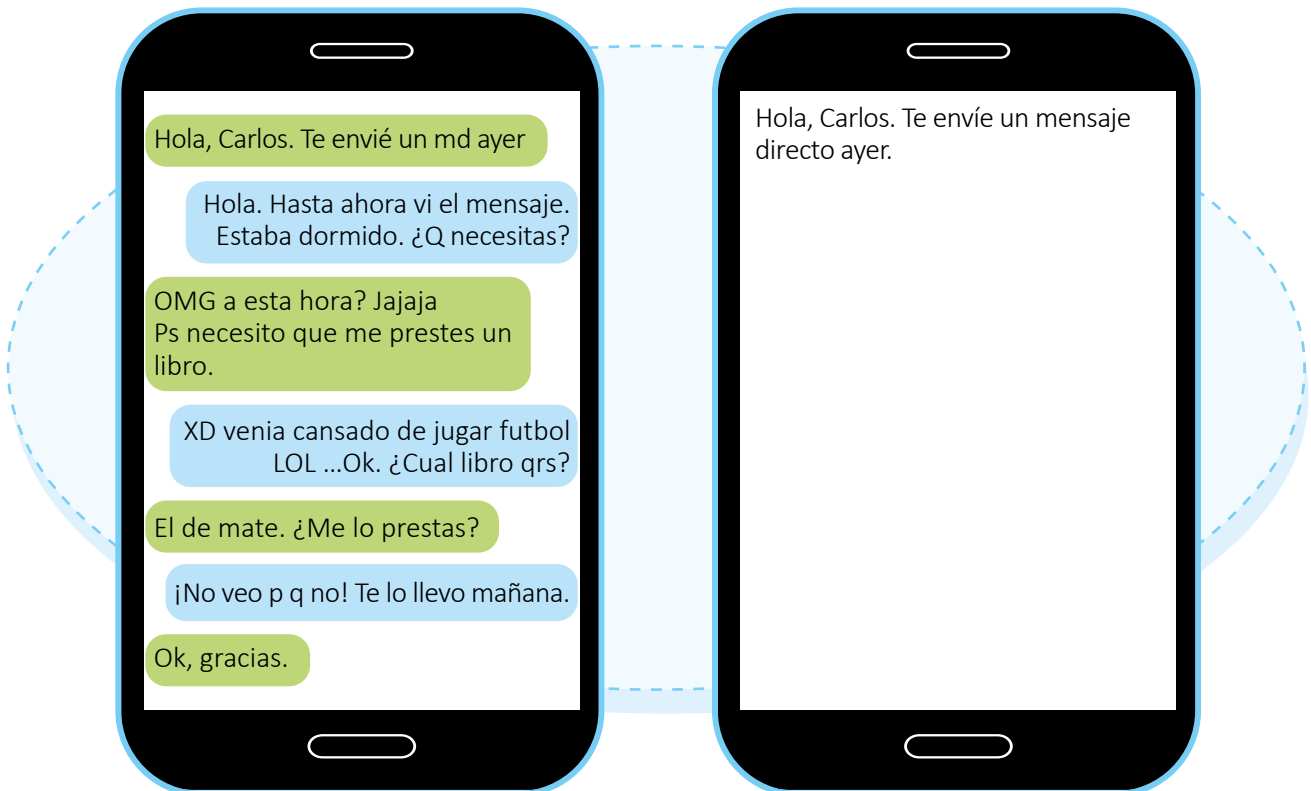

Referencias de Internet



6. Actividad con docente

Leemos la información y **resolvemos** en el cuaderno.

Las referencias son un conjunto de datos que sirven para identificar los sitios de donde se ha tomado la información utilizada en tareas o investigaciones. Además, las referencias permiten dar a conocer a los autores originales de las ideas que apoyan o refuerzan nuestros argumentos y tesis. Por lo tanto, las referencias evitan el plagio, es decir, que las personas presenten las ideas de otros como suyas.

La referencia bibliográfica de un libro obtenido de Internet

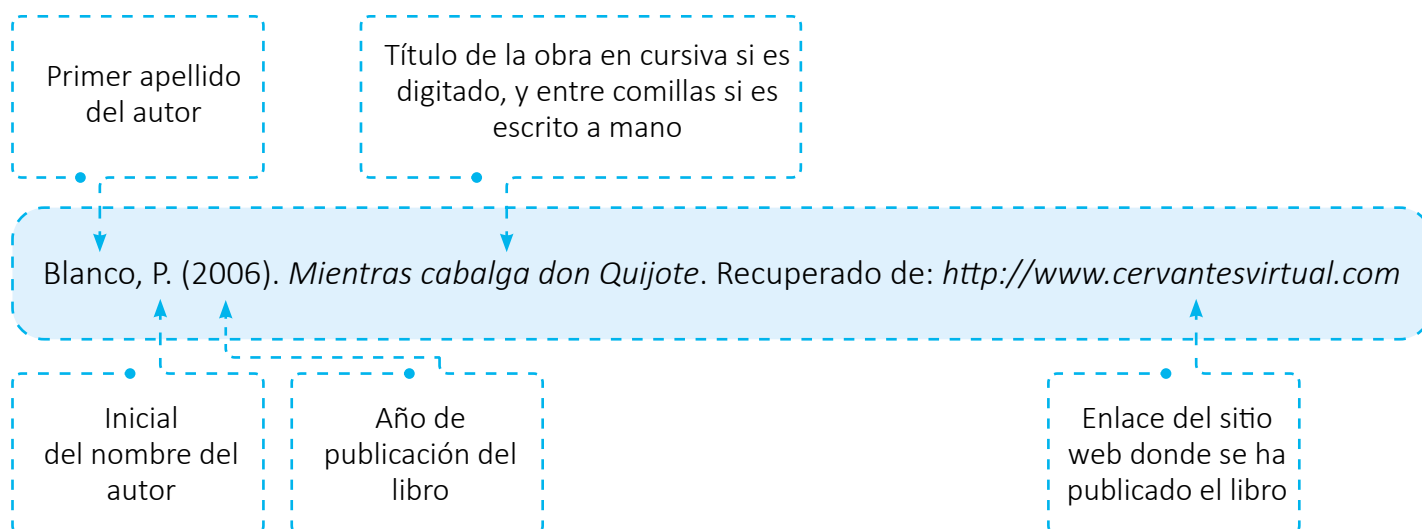

- Escribimos las referencias de los libros con los siguientes datos.
- Ordenamos las referencias en orden alfabético, a partir de la primera letra del apellido del autor.

Autor	Título de la obra	Año de publicación	Sitio web
Juan Cervera	<i>Contar, cantar y jugar</i>	2005	http://www.cervantesvirtual.com/obra-visor/contar-cantar-y-jugar--0/html/
Maximiliano Monje	<i>Los bombones juguete cómico</i>	1876	http://www.cervantesvirtual.com/obra-visor/los-bombones-juguete-comico--0/html/
Petra Blanco	<i>El baño en el oasis</i>	2003	http://www.cervantesvirtual.com/obra-visor/el-bano-en-el-oasis--0/html/

Socializamos nuestra respuesta con la clase.



7. Actividad en pares

Redactamos una entrevista semi estructurada completando los espacios. Utilizamos abreviaturas.

Datos generales	Datos del entrevistado
Día de la entrevista: Hora de la entrevista: Duración de la entrevista: Lugar de la entrevista:	Nombre: Edad: Lugar de origen: Profesión: Sexo:
1. Objetivo de la entrevista	
2. Cuerpo de preguntas	
3. Cierre	

Presentamos la entrevista frente a la clase.

Autoevaluación

Marco con una X, según corresponda.

N.º	Criterios	Logrado	En proceso
1.	Comprendo el texto dramático, su tema, la función de diálogos, las acotaciones y las acciones de los personajes.		
2.	Uso correctamente la v en algunas terminaciones de adjetivos.		
3.	Reconozco abreviaturas de uso frecuente.		
4.	Leo, interpreto y produzco textos argumentativos.		
5.	Reconozco el uso de la entrevista como instrumento para obtener información.		
6.	Aplico normas básicas de citas para referenciar sitios de Internet.		



1. Actividad individual

Leo el siguiente texto.

Aprendo con libros y televisión

Algunas personas piensan que leer es más interesante que ver televisión. Otros piensan lo contrario. Los que dicen que es más divertido leer argumentan que, a través de los libros, el lector o la lectora puede imaginarse a los personajes y es más divertido así porque cada persona puede tener ideas distintas según lo que va leyendo; además, cada quien puede inventarse nuevas situaciones, nuevos finales. Se recrea el texto en la cabeza, pues.

Pero otras personas dicen que leer es muy aburrido, que da sueño y que de solo ver el montón de páginas que se tienen que leer da mucha angustia y... hasta duele el estómago.



Estos dicen también que es más divertido ver televisión porque ahí uno va siguiendo la historia con más facilidad, que el miedo realmente da miedo y la risa es una risa plena.

¿Para qué inventar?, dicen los adictos a la televisión, si se pueden ver los paisajes reales, los prados verdes, el mar azul profundo, etc. No es necesario imaginarlos.

A mí me gusta más leer y puedo pasar horas y horas leyendo e imaginando aventuras... Además, mi profesora dice que leer desarrolla mucho la creatividad. Quizás por eso soy muy creativo.

Pero a mi mejor amigo, en cambio, le encanta la televisión. También él es muy creativo. Así que por ahora he dejado de preocuparme de cuál es mejor, si los libros o la televisión; más bien, disfruto de ambos en diferentes momentos y pienso que siempre aprendemos de todo.

Resuelvo las siguientes actividades, a partir de la lectura anterior.

a. Encierro con un círculo el cuadro que contiene la tesis del texto anterior.

Las niñas o niños que leen libros son más creativos.

Las niñas o niños que ven televisión son más creativos.

No se puede aprender leyendo y viendo televisión.

Se puede aprender leyendo libros o viendo televisión.

b. Escribo dos argumentos del texto anterior.

Argumento 1	Argumento 2

c. Explico con mis propias palabras lo que el texto quiere comunicarme.

d. ¿Estoy de acuerdo con lo que el texto quiere decirme? Argumento mi respuesta.

Escribo los conectores que corresponden en las partes vacías.

a. La lectura de libros ayuda a mejorar la creatividad de las niñas y niños. _____ no a todas y todos les gusta leer, _____ lo sienten muy aburrido.

b. A Juan le gusta más ver televisión, a mí leer libros y los dos somos muy creativos. _____ pienso que las niñas y los niños pueden aprender haciendo lo que sea.

c. La televisión facilita imaginarnos las cosas que vemos. _____ nos hace sentir con mayor fuerza emociones como el miedo y la risa.

Comparto las respuestas con la clase.

UNIDAD

6

Narramos leyendas



En esta unidad aprenderás a...

- a. Distinguir los tipos de lenguaje en situaciones comunicativas.
- b. Leer e interpretar leyendas latinoamericanas.
- c. Utilizar puntos suspensivos al escribir enunciados incompletos.
- d. Corregir mensajes para redes sociales aplicando normas de escritura.
- e. Recolectar información de interés en redes sociales oficiales.
- f. Crear instrucciones orales y escritas.

Producto de unidad: Un texto instruccional

El texto que escribas será evaluado con los siguientes criterios:

- Posee los elementos de un texto instruccional.
- Presenta verbos al principio de cada instrucción o paso.
- Evidencia un orden en los pasos del procedimiento.
- Posee instrucciones que pueden realizarse.
- Presenta un lenguaje adecuado y comprensible.
- Evidencia un correcto uso de las reglas de puntuación.





1. Actividad en pares

Leemos y **respondemos** las preguntas.

La carreta bruja

La carreta bruja dicen que es una carreta que rueda sola; no va tirada por bueyes ni caballos ni nada. Cuentan que en un pueblo donde se celebraba la fiesta el 15 de mayo, los campesinos llegaron frente a la iglesia para que el sacerdote bendijera sus carretas.

Un hombre llevó su carreta, pero la puso lejos de las demás. El cura le pidió que la colocara junto a las otras. El hombre le respondió con **altanería**, diciéndole que su carreta no necesitaba que él la bendijera pues ya estaba bendecida por el diablo. Ante la **estupefacción** general, el extraño personaje fue a buscar su carreta y, una

vez en ella, arreó sin compasión a los bueyes para que entraran en la iglesia, pero estos no le obedecieron y con todas sus fuerzas se liberaron del yugo.

La carreta, despojada de sus conductores, salió calle abajo con dueño y todo, como alma que lleva el diablo. Desde esa fecha, la carreta siembra el terror con el chirrido de sus ruedas y el traqueteo de la madera. Recorre, sobre todo, los campos y pueblos donde reinan los chismes y las habladurías.

Gloria Cecilia Díaz

a. ¿De qué otra forma conocemos este relato? ¿Quién nos contó esta leyenda?

b. ¿Creemos que este relato es real o ficticio? ¿Por qué?

c. ¿Cuál es la enseñanza que deja la leyenda?

d. ¿Creemos que el relato es fácil de comprender? ¿Por qué?

¿Qué significa...?

Altanería. Sentimiento de superioridad, altivez u orgullo.

Estupefacción. Asombro o sorpresa exagerada.



Socializamos las respuestas con la clase.

Tipos de lenguaje



2. Actividad con docente

Leemos la siguiente información.

¿Cuáles tipos de lenguaje existen?

Los hablantes hacen uso de diversas formas de la lengua para adecuarse a diferentes situaciones comunicativas. Esas formas de la lengua también son llamadas registros lingüísticos. Los registros que existen son dos: el cotidiano y el formal. El uso de cada uno depende del lugar y de las personas presentes.

Lenguaje cotidiano	Lenguaje formal
<ul style="list-style-type: none"> Se usa en conversaciones con familiares, amigos y personas con mucha confianza. Son comunes las expresiones sencillas y fáciles de comprender. 	<ul style="list-style-type: none"> Se utiliza en eventos o situaciones formales como exposiciones o conferencias y al escribir libros, artículos o noticias. Son comunes las expresiones complejas que se desarrollan de forma ordenada.

Comentamos de forma oral situaciones en las que utilizemos lenguaje cotidiano y formal.



3. Actividad en pares

Respondemos en el cuaderno.

- ¿Qué tipo de registro utilizan Juan y Laura? Argumentamos.
- ¿Cuál registro crees que es el más adecuado para esta conversación? ¿Por qué?
- Conversamos sobre la importancia de saber adecuarnos a las situaciones comunicativas en las que participamos.
- Pensamos en una situación conversacional donde utilizemos uno de los registros lingüísticos y la escribimos en el cuaderno.
- Dramatizamos la situación para el resto de la clase.

Socializamos las respuestas con la clase.

Las leyendas latinoamericanas



4. Actividad con docente

Leemos la siguiente información.



La leyenda es una historia oral o escrita que combina lo extraordinario o imaginario con lo real. Las leyendas nacieron como narraciones que se contaban en los pueblos, de una persona a otra. Por esta razón se consideran parte de la tradición oral. Estas historias se contaban para dejar una lección o enseñanza, relacionada con la mentira, la desobediencia, el cuidado del medioambiente, los vicios, entre otros temas. Además, también se mencionan las creencias de los pueblos.

Características de las leyendas



- Los personajes son ficticios con características asombrosas o fantásticas.
- Los lugares donde ocurren los hechos son concretos o reales.
- En ocasiones suelen dejar una enseñanza.
- Se transmite de forma oral o escrita.

Leemos la leyenda y respondemos en el cuaderno.

La Tule Vieja

En Costa Rica existe una mujer fantasma que lleva un enorme sombrero puntiagudo de hoja de tule, que es un junco que crece a orillas de ríos y lagos. De ahí viene el nombre de esta mujer: la Tule Vieja.



El sombrero no se lo quita jamás, ni siquiera para dormir. Dicen que va con el torso desnudo, que tiene patas de gavián, alas de murciélago y que lleva siem-

pre a su espalda una carga de leña. Cuentan que un día el viento se llevó su sombrero y que cayó al río. Como la Tule Vieja no podía vivir sin él, no lo dudó un instante y se lanzó al agua. Pero con la prisa no se acordó de que no sabía nadar y... se ahogó.

Cuando un niño no se comporta bien, le dicen que se lo va a llevar el fantasma de la Tule Vieja.

Gloria Cecilia Díaz

- ¿Por qué el texto anterior es una leyenda? Explicamos las características.

Socializamos la respuesta con la clase.



5. Actividad individual

Leo la leyenda y respondo.

El Pombero

Ah, ¡el Pombero! suena a título de canción, pero no, este es el guardián de los montes y de los animales. Los que lo han visto no se ponen de acuerdo en cuanto a su apariencia. Unos dicen que es alto, flaco y peludo, otros que es bajito y gordo. Pero en los dos casos tiene los pies al revés, es decir, los dedos hacia atrás y los talones adelante. ¡Genial para engañar a quienes lo persiguen! Siempre lleva un enorme sombrero de paja. Y eso sí, todos coinciden en que es feísimo.



Tiene dos debilidades: el tabaco y la miel. Y un gran defecto además de su fealdad: le encanta asustar a los niños que no se echan la siesta, y a veces hasta ¡los roba! Es por eso que a las madres no les gusta que sus hijos se alejen de casa a esa hora. De todas maneras, hay una forma de alejar al Pombero de los hogares, y es poniendo ajo en las esquinas. Parece que es muy eficaz.

Gloria Cecilia Díaz

- Explico las características de la leyenda a partir de la lectura.

Personaje fantástico o asombroso

Lugares concretos o reales

Mezcla de lo real y lo fantástico

Enseñanza de la leyenda

Socializo las respuestas.



Actividad en casa

- Leo una leyenda a mi familia o personas encargadas y converso sobre las leyendas que conocen.



1. Actividad en pares

Leemos la siguiente leyenda.

La Pincoya

Cuentan los pescadores de Chiloé que han visto a la Pincoya, que es una mujer bellísima de piel muy blanca, con una cabellera rubia, larga y abundante. Digamos que es mitad mu-

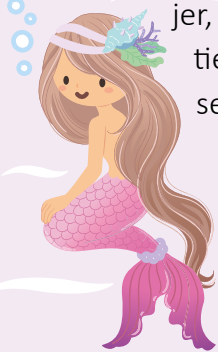

jer, porque de la cintura para abajo tiene forma de pez. En resumen, se trata de una sirena.

Cuando sale del agua y aparece bailando de cara al mar, es para anunciar que la pesca será abundante, lo que alegra

a los pescadores. Pero cuando la Pincoya baila de cara a la playa, quiere decir que ella misma alejará a los peces y los pescadores se quedarán con las redes vacías.

A la Pincoya le encanta la alegría y por esa razón, pero seguro también porque les gusta, los pescadores cantan y bailan para que la Pincoya los favorezca. A veces, en las noches, la Pincoya entona canciones tan hermosas que embrujan a quienes las oyen.

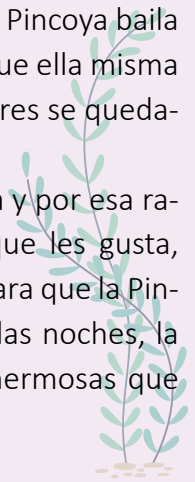

Gloria Cecilia Díaz

Respondemos las preguntas.

a. ¿Qué es la Pincoya? ¿Qué aspecto tiene?

b. Según el texto, ¿cómo saben los pescadores que habrá una pesca abundante?

c. ¿Cuál es la enseñanza que deja la leyenda? ¿Qué opinas sobre eso?

Resolvemos en el cuaderno.

d. ¿Qué hechos hacen que la leyenda parezca real?

e. ¿Cuáles son los elementos fantásticos que menciona la leyenda?

f. ¿Qué leyenda similar a la Pincoya conocemos? Explicamos

Compartimos las respuestas con la clase.

Lectura de leyendas



2. Actividad en equipo

Leemos el texto y respondemos a las preguntas.

Antes de la lectura

- a. Leemos el título del texto y observamos la ilustración de la siguiente página; luego escribimos sobre lo que tratará la leyenda.

El Sombrerón

Se cuenta que el Sombrerón es un hombre que viste de negro, usa un enorme sombrero también negro y cabalga sobre un caballo del mismo color. Y eso no es todo, pues lo acompañan dos perros... negros, que van atados con gruesas cadenas.

El Sombrerón prefiere el color negro porque le ayuda a fundirse con la noche, que es cuando sale para perseguir a los borrachos. A los que seguramente se les pasa lo mareado de golpe cuando se lo encuentran.

Durante la lectura

- b. ¿Cómo es el Sombrerón?

- c. ¿Por qué a los borrachos se les quita lo mareado cuando ven al Sombrerón en la noche?

- d. ¿Por qué creemos que el Sombrerón persigue a los borrachos?

- e. ¿Qué personaje salvadoreño persigue a los trasnochadores?

Conoce a...



Gloria Cecilia Díaz. Nació en Colombia en 1951. Su obra ha sido premiada y reconocida internacionalmente. Entre sus muchos libros destacan *Cuentos y leyendas de América Latina* (2018) y *Las cometas del recuerdo* (2008).





Persigue igualmente a los jugadores que hacen trampa y en general a todos los que trasnochan. El Sombrerón galopa en la noche envuelto en un viento **gélido**. En todo caso, debe de causar mucho miedo a quien se lo encuentra.

Gloria Cecilia Díaz

¿Qué significa...?

Gélido. Que es o está extremadamente frío.



Después de la lectura

f. ¿Cuál es la parte del texto donde se observa con mayor fuerza lo fantástico?

g. ¿Cuál es el problema social que aborda la leyenda? ¿Qué enseñanza deja a las personas?

h. ¿Qué consejos daríamos a las personas adultas que padecen algún vicio?

i. ¿Conocemos alguna leyenda salvadoreña que tenga la misma enseñanza que el Sombrerón? Explicamos.

j. ¿Qué historia contaríamos para evitar que las personas trasnochen y adquieran vicios? Explicamos.

¿Sabías que...?

Las leyendas también tratan sobre problemas sociales que afectan a grandes grupos de personas en la sociedad, con el motivo de que esos problemas dejen de existir. Por lo que, las leyendas suelen tener un carácter moralizador, es decir, que tienen como propósito dejar una enseñanza al lector.



Socializamos las respuestas.

Los puntos suspensivos



3. Actividad con docente

Leemos la siguiente información y **resolvemos** en el cuaderno.

Los puntos suspensivos son un signo de puntuación formado por tres puntos, entre sus funciones está dejar en suspenso el discurso. Se debe escribir pegado a la palabra o signo que está antes, y separado de lo que le sigue.



- Si los puntos suspensivos cierran una oración, la inicial de la siguiente palabra debe ser mayúscula.
- Si los puntos suspensivos no cierran la idea de la oración, la palabra que sigue debe empezar con minúscula.

Los puntos suspensivos se usan para:

1

Indicar que se han quitado palabras de un fragmento que se ha extraído de otro texto con el fin de mostrar solo lo más importante. Siempre se utilizan los puntos suspensivos entre corchetes [...].

Ejemplo: «*El Sombrerón galopa en la noche envuelto en un viento gélido. [...] debe de causar mucho miedo a quien se lo encuentra*».

2

Reemplazar el **etc.** (etcétera) o, **en fin**, al final de una lista interminable donde se mencionan varios elementos similares.

Ejemplo: *Las leyendas dejan enseñanzas sobre las mentiras, el cuidado del medioambiente, los vicios... Esto para hacer que todos seamos mejores personas.*

3

Para señalar dudas o suspenso en el discurso.

Ejemplo: *Las personas dicen que la carreta bruja es mentira, pero en altas horas de la noche, cuando todo está en silencio... se escucha un crujido horrible en medio de las calles.*

- a. Escribimos un breve comentario donde expresemos nuestra opinión sobre la enseñanza que deja una de las leyendas leídas hasta ahora. Explicamos por qué nos parece importante esa enseñanza.
- b. Usamos puntos suspensivos en el comentario que escribamos.
- c. Mostramos el comentario a nuestra o nuestro docente.

Socializamos el comentario a la clase.

Los aumentativos y los diminutivos



3. Actividad con docente

Leemos la siguiente información y **resolvemos** las actividades.



Los aumentativos. Son terminaciones o partes finales de las palabras que indican un aumento, intensidad o exceso. Estas son -ón, -ona, -ote, -ota, -azo y -aza.

Ejemplos: *tazón, mochilona, grandote, piscinota, golazo.*

Los diminutivos. Son terminaciones o partes finales de las palabras que indican disminución. Estas son -ito, -ita, -cito, -cita, -ico, -ica, -illo, -illa, -ecito y -ecita.

Ejemplos: *animalito, pelotita.*

a. Escribimos los diminutivos y los aumentativos de los dibujos.



D.
A.



D.
A.



D.
A.



D.
A.

b. Escribimos oraciones con los personajes de las leyendas leídas y utilizamos los aumentativos o diminutivos de las palabras que los acompañan.

Por ejemplo: *La Pincoya-blanca: La Pincoya tenía una piel muy blanquita.*

- El Sombrerón-alto _____
- La carreta bruja-vieja _____
- El Pombero-feo _____
- La Tule Vieja- sombrero _____

Compartimos las respuestas.



5. Actividad individual

Resuelvo los siguientes puntos.

- Agrego los puntos suspensivos donde sea necesario.
 - «El Sombrerón prefiere el color negro___le ayuda a fundirse con la noche».
 - Las leyendas que hemos leído hablan sobre la mentira, las habladurías, las creencias ___ sin duda alguna, las leyendas son importantes para educar al ser humano.
 - Las personas no creen en los castigos que mencionan las leyendas; dicen que es puro cuento, que todo es imaginación, hasta que, por las noches, cuando caminan solos, en sus espaldas___sienten el viento helado del Sombrerón.
- Uno con flechas los aumentativos o diminutivos de las ilustraciones según corresponda.



Nohecita



Pescadorcito



Solecito



Sombrerote



Sirenita



Carretilla

- Coloco las terminaciones correctas de aumentativos y diminutivos, así como los puntos suspensivos donde sea necesario.
 - La leyenda de la carreta bruja es un relato que nos habla sobre las creencias de nuestros pueblo_____, sobre la lucha del bien y el mal _____ toda una historia de la cultura del país _____ en que nos tocó vivir.
 - Todos deberían leer la leyenda de la Tule. Desde el más pequeñ _____ hasta el más grand _____, sobre todo porque nos enseña a comportarnos bien, y que si nos comportamos bien, no hay por qué temer _____ o sea, nos enseña que quien nada debe nada teme.

Comparto con la clase la solución que di a las actividades.



Actividad en casa

- Elaboro un listado ilustrado de las redes sociales que utilizo y explico con qué finalidad las utilizo.



1. Actividad en pares

Respondemos de forma oral.

- Conversamos sobre las redes sociales que utilizamos y cuál es la razón de su uso.
- ¿Cómo es el lenguaje que utilizamos en redes sociales? ¿Es más parecido al lenguaje cotidiano? ¿Por qué?

Leemos la conversación y **respondemos**.

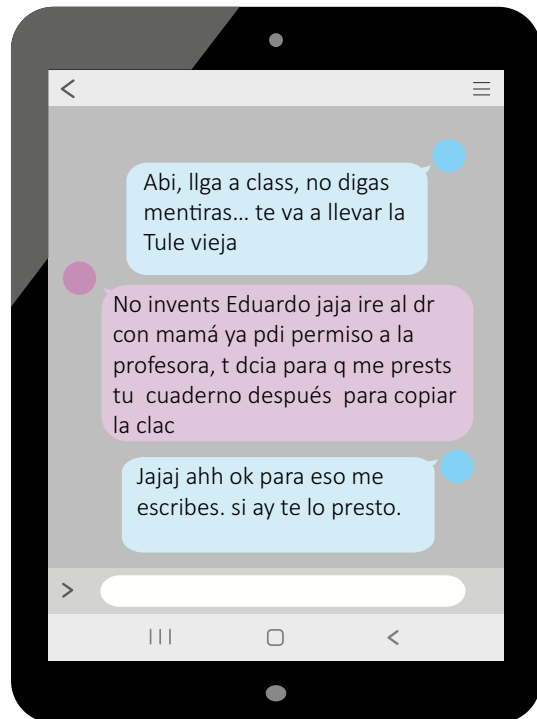
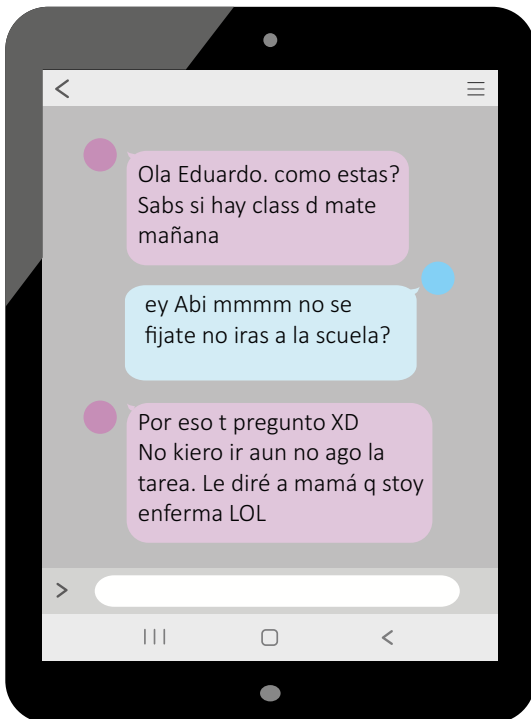

- ¿Qué observamos en la conversación? ¿Cómo es la ortografía?

- ¿Creemos que está bien utilizar este tipo de lenguaje en redes sociales?

- Si en una página de *Facebook* se utilizara este tipo de lenguaje, ¿podríamos confiar en la información que comunica? Explicamos.

Socializamos con nuestras compañeras y compañeros.

Normas de escritura en redes sociales



2. Actividad con docente

Leemos la siguiente información.

La velocidad de comunicación es una de las ventajas de las redes sociales. Sin embargo, esa misma ventaja nos ha llevado a descuidar las normas de escritura. Esto se ha convertido en un problema ya que puede dificultar la comunicación por la falta de signos de puntuación o porque no sabemos usarlos.

Uso de la coma (,)	Tipos y usos del punto (.)
<ol style="list-style-type: none"> 1. Separa elementos de una lista. Ejemplo: <i>Ayer compré queso, leche, crema y huevos.</i> 2. Encerrar una explicación. Ejemplo: <i>La tarea, la de lenguaje, es para el lunes.</i> 3. Para llamar o dirigirnos a alguien. Ejemplo: <i>Juan, préstame el lápiz.</i> 4. Después de cada conector del discurso. Ejemplo: <i>En todo caso, iremos a estudiar.</i> 	<ol style="list-style-type: none"> 1. Punto final. Indica el final de una oración. Ejemplo: <i>Carlos conoce las reglas de puntuación.</i> 2. Punto y seguido. Separa oraciones continuas en un mismo párrafo. Ejemplo: <i>Carlos aprendió a usar el punto. Él es muy inteligente.</i> 3. Punto y aparte. Separa párrafos. Cuando se cierra la idea de un párrafo, se escribe un punto. Luego se deja un espacio y se continúa con un nuevo párrafo.

Leemos los mensajes y luego los trasladamos corregidos a la parte derecha.

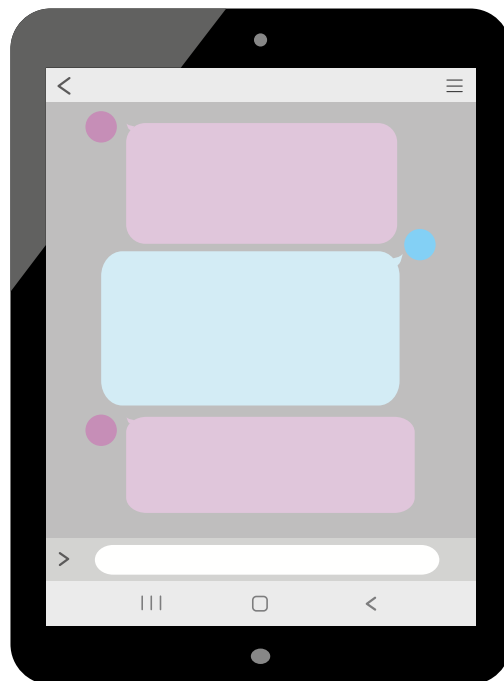
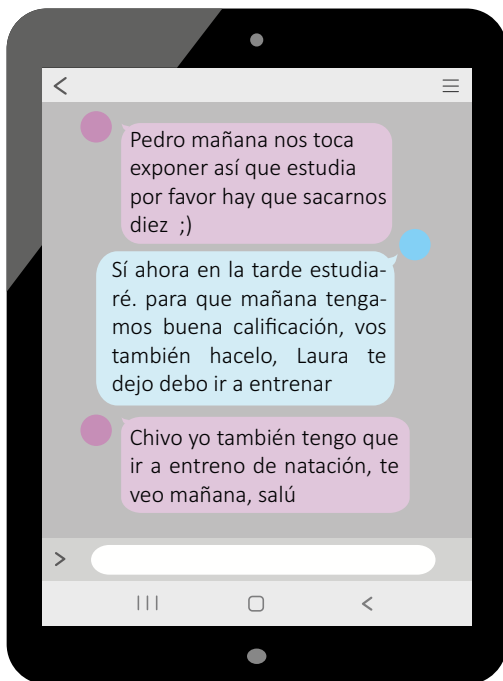

Socializamos la actividad con la clase.

La recopilación de información en redes sociales



3. Actividad en equipo

Leemos la siguiente información.



Las redes sociales se han convertido en uno de los medios de comunicación más usados en este tiempo. Su importancia se debe a la facilidad y velocidad con las que se comunica una persona con otra que se encuentra a largas distancias.

Sin embargo, en la actualidad existen personas que intentan sacar provecho de estos medios para engañar o desinformar a las personas. Para esto, crean perfiles falsos y usan información de otras personas o comparten noticias falsas.

Criterios para verificar si el perfil de una red social es confiable:

- Existe información que describe lo que hace la persona o institución.
- Su información se encuentra redactada sin errores de ortografía.
- Las fotografías son de la misma persona, no son robadas de otros perfiles.
- Los enlaces que comparte dirigen hacia un sitio seguro.
- No contiene publicidad.
- Utiliza un lenguaje adecuado y formal, sobre todo si se habla sobre asuntos serios.

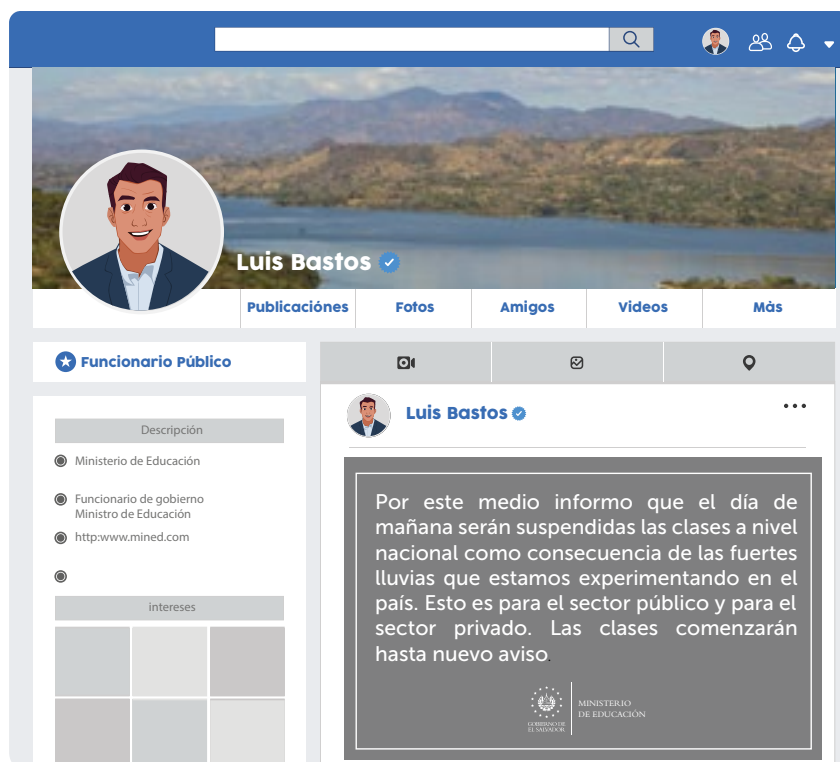

Observamos el perfil de Luis Bastos y **respondemos** a las preguntas en el cuaderno.

- a. ¿Confiaríamos en la publicación que ha compartido este perfil? ¿Por qué?
- b. ¿Es importante que sepamos reconocer perfiles con información falsa? ¿Por qué?
- c. ¿Cuáles criterios de confiabilidad cumple el perfil anterior? Explicamos.

Socializamos las respuestas con la clase.



4. Actividad en pares

Leemos la información y **resolvemos**.

Elaborar tablas es muy importante porque nos permite anotar la información de manera ordenada y sencilla, facilitando la lectura de los datos, para compararlos y para comprenderlos. En las tablas, los datos se organizan en filas y columnas. Las filas son las horizontales y las columnas son las verticales.

Para hacer una tabla es necesario seguir los pasos:

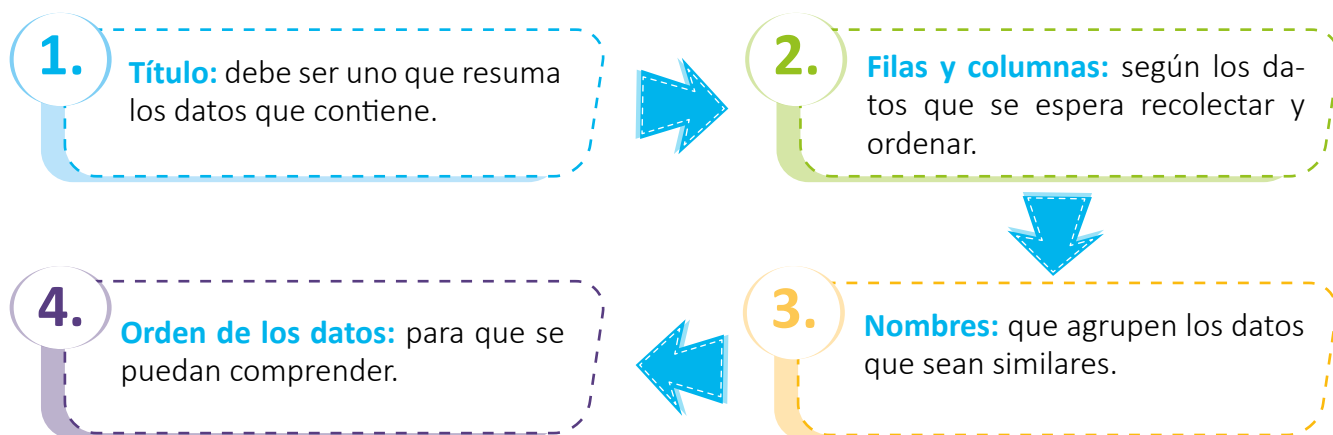

Diseñamos una tabla como la siguiente con los perfiles de Facebook que conocemos para identificar si son perfiles confiables. Un perfil será confiable si cumple con al menos tres criterios.

Cuadro para identificar perfiles de Facebook confiables

Nombre de cada perfil	Existe descripción de lo que hace.	Cuida la redacción en sus publicaciones y usa un lenguaje formal.	Las fotografías son del usuario o usuaria que dice ser.	Los enlaces redirigen a sitios donde se amplía información de sus actividades.	¿Es confiable?
Ejemplo: Luis Bastos	Sí	Sí	Sí	Sí	Sí
Total de perfiles confiables					1

Participamos de forma oral.

- Comentamos con la clase sobre la cantidad de perfiles de personas o instituciones que realmente son confiables.
- Reflexionamos sobre el uso que hemos dado a las redes sociales y el cuidado que debemos tener con estos medios.

El uso de v : reglas de uso



5. Actividad con docente

Leemos la información y resolvemos.

La letra v (uve) suele confundirse con la letra b (be), por el sonido similar con que se pronuncia. Sin embargo, la letra v tiene sus propias reglas de uso. A continuación, se muestran algunas de las reglas básicas de su uso y escritura.



Se escribe **v**:

1. Después de **b, d y n**.

Ejemplo: *obviar, advierte/advertir/ adverso, envolver, convertir, enviar, invertir.*

2. Las palabras que empiezan con **div-**, excepto dibujo y sus similares.

Ejemplo: *divulgar, dividir.*

3. En palabras que inician con **via-, vio-, vul -, viv-**.

Ejemplo: *viajar, violín, vulnerable, vivir.*

a. Corregimos las oraciones.

- El niño obió lo que le dijo su mamá. _____
- La niña adbirtió que se había equivocado. _____
- Mis compañeros divujaron las montañas. _____
- Debemos enbolver con papel las flores. _____

b. Escribimos algunos pasos para saber si un perfil de una red social es falso o no.

Utilizamos la letra **v** al principio de las palabras, en los pasos que escribamos.

1 2 3

4 5 6

Socializamos las respuestas a las actividades con la clase.



6. Actividad individual

Observo el perfil y luego **respondo**.

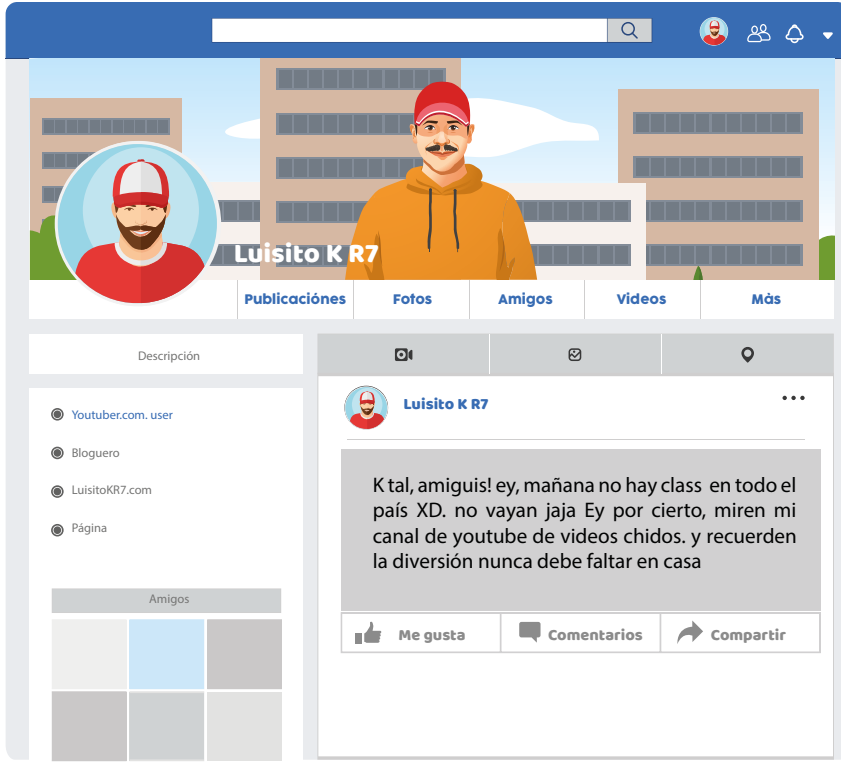

a. ¿Es confiable este perfil? ¿Qué aspectos observé para averiguarlo?

b. Corrijo la publicación del perfil anterior, colocando mayúsculas, minúsculas, comas y puntos.

c. Corrijo las oraciones colocando **v** donde sea necesario.

- No obiar los siguientes pasos.
- Adbierte que todo se encuentre en orden.
- Dibide las partes y luego únelas.
- Enbuelve las partes que estén listas.

Respondo en el cuaderno.

- ¿por qué es importante cuidar la ortografía y la redacción en redes sociales?
- ¿Por qué debo diferenciar entre un perfil confiable y los que no lo son?
- ¿Qué tipo de información no se debe compartir en redes sociales?
- ¿Qué acciones debo realizar para respetar a otras personas cuando utilizo redes sociales?

Comparto la solución de las actividades con la clase.



Actividad en casa

- Investigo las instrucciones para diseñar una manualidad con materiales reciclados. Llevo los materiales a clase.



1. Actividad en pares

Seguimos los pasos para elaborar un visor.

Cómo elaborar un visor de tres dimensiones

Materiales: cartulina, lápiz, regla, tijeras, foto o imagen de una revista.

Procedimiento

Paso 1: usando lápiz y regla, dibuja una cruz de 5 cm de alto y cada brazo de 1.3 cm de ancho. Observa el modelo.

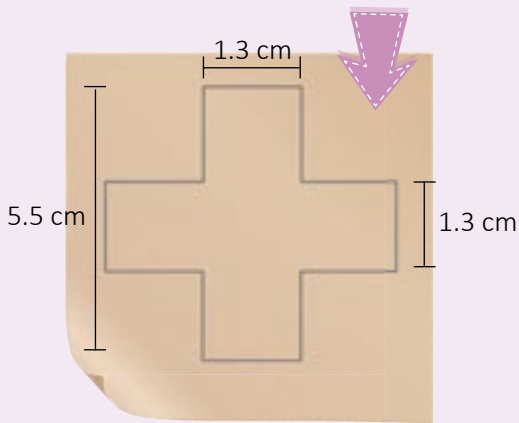

Paso 2: recorta la cruz de manera que quede el hueco en la cartulina

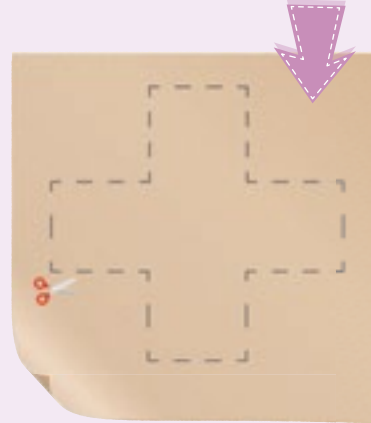

Paso 3: sostén la cartulina en ángulo recto sobre una foto o imagen de revista.

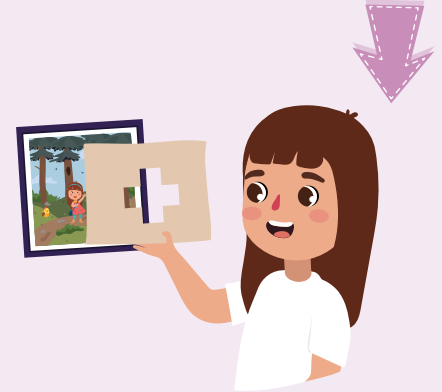

Respondemos de forma oral.

- ¿Por qué el texto anterior es un texto instruccional?
- ¿Qué elementos o características observamos en estos textos?



2. Actividad individual

Sigo los pasos para escribir en mi cuaderno un texto instruccional.

Planificación

- Elaboro una lista de acciones para crear mi manualidad.
- Reviso que cuente con los materiales reciclados necesarios.
- Pienso en el proceso que se debe seguir y la forma en cómo puedo ordenar los pasos para elaborar la manualidad.

Socializo las respuestas con la clase.

¿Sabías que...?

El visor de tres dimensiones permite ver una imagen de forma tridimensional. La razón es porque nuestros cerebros están acostumbrados a ver en tres dimensiones y la cruz esconde los bordes de la imagen.



El texto instruccional



3. Actividad con docente

Leemos la información.

Los textos instruccionales son escritos con un conjunto de pasos que se siguen para realizar una actividad. Estos textos nos permiten aprender a utilizar un producto, elaborar una receta, armar correctamente un aparato o realizar un experimento.

Partes del texto instruccional

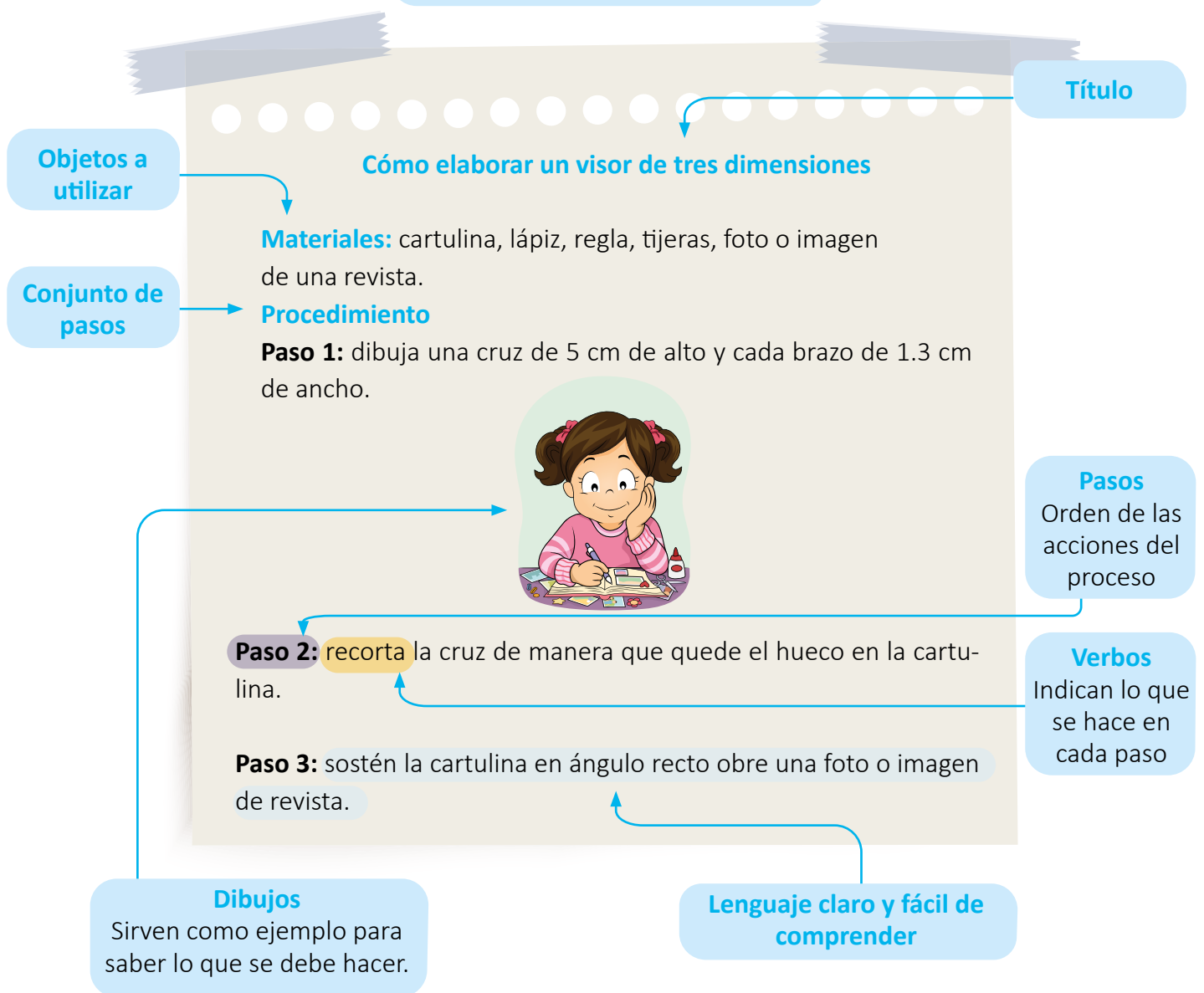

Definimos en el cuaderno qué es el texto instruccional.

Compartimos nuestra definición con la clase.

Producto: Un texto instruccional



4. Actividad individual

Continúo el proceso de escritura de mi texto instruccional.

Textualización

- a. Escribo el título de mi texto instruccional.
- b. Elaboro la lista de materiales a utilizar.
- c. Ordeno los pasos de manera que el texto pueda comprenderse.
- d. Redacto los pasos a seguir en el procedimiento.
- e. Acompaño con dibujos los pasos del procedimiento.
- f. Utilizo un lenguaje claro y sin errores de ortografía.

A large, empty rectangular box with a light blue border, intended for writing the instructional text. It features two blue circular markers in the top corners and a folded bottom-right corner.

Socializo la primera versión de mi texto con la clase.

El punto y coma



5. Actividad en pares

Leemos la información sobre cuándo usar el punto y coma.

1. Se escriben dos frases relacionadas entre sí que no van unidas por conjunciones ni preposiciones. Ejemplo: *Recorta el papel en pequeños triángulos; de esta forma se verán mejor al decorarlos.*

2. Antes de las conjunciones *pero*, *aunque* y *sin embargo* cuando la oración es extensa. Ejemplo:

- *Colorea todas las partes del dibujo; pero fíjate de no manchar con otros colores los otros dibujos.*
- *Esperar al menos cinco minutos para que la pega se seque; aunque, si se deja más tiempo, quedará mejor.*

3. Para separar dos oraciones que tienen varias enumeraciones. Ejemplo:

- *Colorea las flores, las hojas y sus tallos; intenta que no se vean desordenadas, separadas y aburridas.*

Resolvemos.

a. Marcamos con una X el espacio de la derecha en las oraciones donde se ha utilizado correctamente el punto y coma.

• Une cada parte de los dobleces y pégalos por los bordes, pero; sin maltratar el cartón.	
• Siembra las semillas con distancia entre una y otra; sembrarlas así nos ayudará a ver cómo van creciendo los tallos.	
• Coloca las semillas en algodón con agua dentro de un bote; déjalo por 3 días y espera.	

b. Agregamos punto y coma en los pasos de nuestro texto instruccional.

Continuamos el proceso de escritura del texto instruccional.

Revisión

Revisamos si el primer borrador del texto instruccional cumple con lo siguiente.

- Posee un título, los materiales a utilizar y el procedimiento con sus pasos.
- No existen errores de puntuación al utilizar la coma, el punto y coma y el punto.

Socializamos las respuestas a todas las actividades con la clase.



6. Actividad individual

Escribo la versión final de mi texto instruccional.

A large rectangular writing area with a decorative orange border. On the left side, there is a vertical blue line with ten white circular markers, resembling a spiral notebook. Two yellow pushpins are pinned to the top corners of the writing area. The bottom edge of the writing area has a decorative, wavy pattern.

Publicación

- a. Desarrollo la manualidad siguiendo los pasos que he propuesto.
- b. Socializo mi texto instruccional con la clase.

Evaluación

Marcamos con una X, según corresponda.

N.º	Criterios	Logrado	En proceso
1.	Posee los elementos del texto instruccional: título, materiales, procedimiento.		
2.	Presenta verbos al principio de cada instrucción o paso.		
3.	Evidencia orden en los pasos del procedimiento.		
4.	Posee instrucciones que pueden realizarse.		
5.	Presenta un lenguaje adecuado y comprensible.		
6.	Evidencia un uso correcto de las reglas de puntuación al utilizar la coma, el punto y coma y el punto.		
7.	Presenta dibujos para indicar lo que se debe hacer.		

Autoevaluación

Marcamos con una X, según corresponda.

N.º	Criterios	Logrado	En proceso
1.	Distingo expresiones orales del lenguaje cotidiano y formal en situaciones comunicativas en las que participo.		
2.	Identifico las características de las leyendas latinoamericanas y comento por escrito su contenido y enseñanzas.		
3.	Utilizo puntos suspensivos en enunciados imcompletos o inconclusos al escribir textos.		
4.	Corrijo mensajes de las redes sociales, aplicando normas básicas de escritura: uso de mayúsculas, minúsculas, coma y punto.		
5.	Recolecto información de interés comunitario en redes sociales oficiales de personajes o instituciones de servicio.		
6.	Creo instrucciones orales y escritas atendiendo a la estructura y a la finalidad de este tipo de textos.		



1. Actividad individual

Observo los dibujos y **respondo**.

Julia



Mario



- a. Julia le cuenta a Mario una leyenda salvadoreña, ¿cuál leyenda crees que es? Escríbela.

A large, empty rectangular area with a light green background, intended for writing the answer to the question. It is held in place by four pieces of grey tape at the corners.

Sigo las indicaciones para resolver las actividades.

- a. Completo los espacios escribiendo las instrucciones que representan los dibujos.
- b. Utilizo un lenguaje adecuado, claro y sencillo.
- c. Utilizo correctamente los signos de puntuación.



Título:

Materiales:

Procedimiento

1



2

3

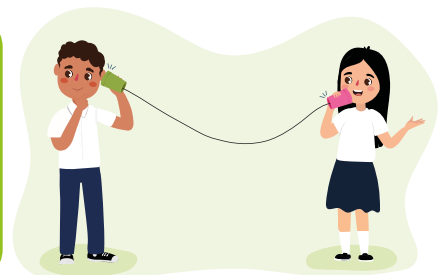

Comparto con la clase las instrucciones que escribí para verificar si son comprensibles.

Elaboro la manualidad y la pongo en uso para contarle a una compañera o compañero la leyenda que escribí.

UNIDAD

7

Redactamos informes

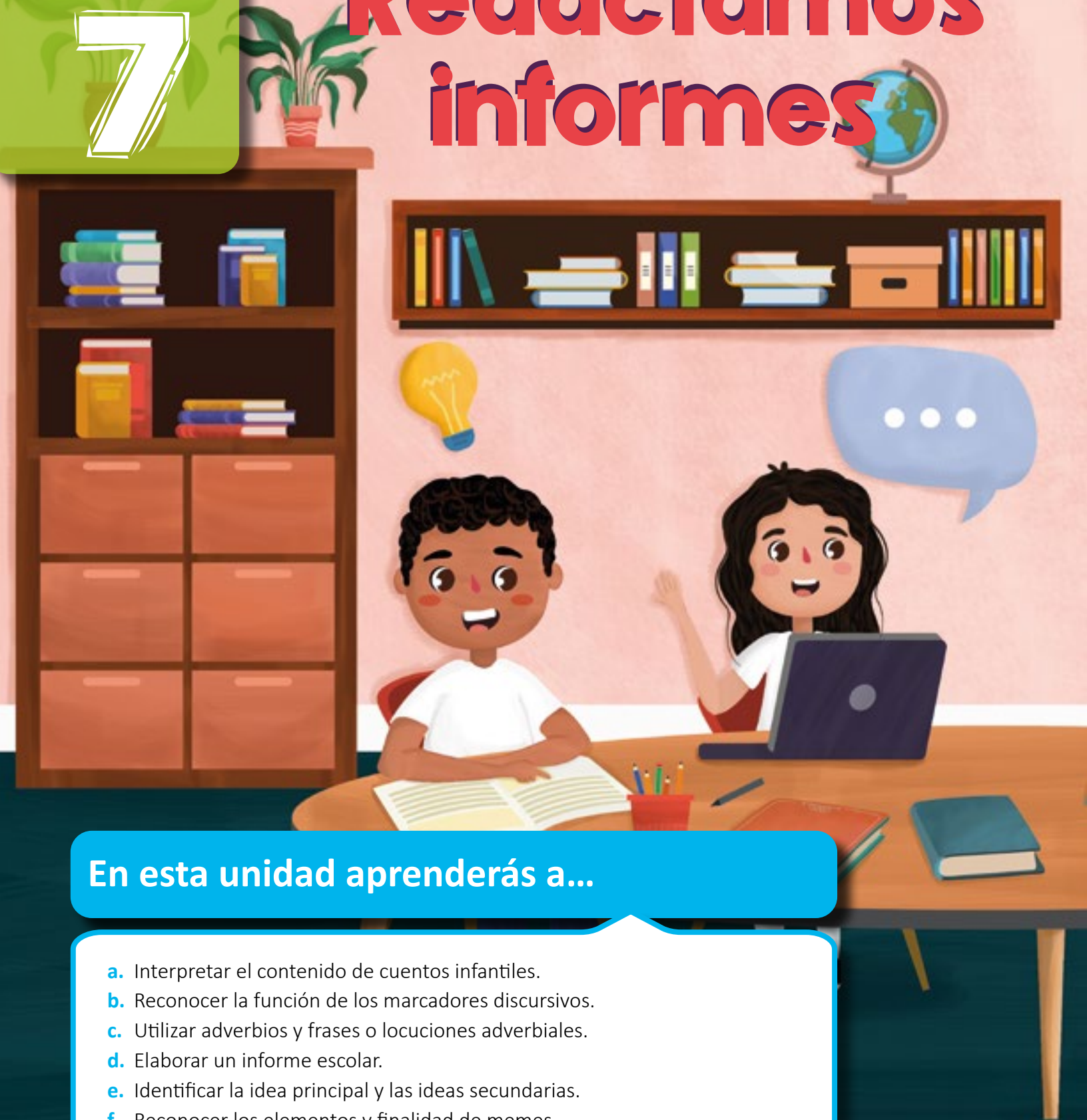

En esta unidad aprenderás a...

- a. Interpretar el contenido de cuentos infantiles.
- b. Reconocer la función de los marcadores discursivos.
- c. Utilizar adverbios y frases o locuciones adverbiales.
- d. Elaborar un informe escolar.
- e. Identificar la idea principal y las ideas secundarias.
- f. Reconocer los elementos y finalidad de memes.

Producto de unidad: Un informe

El texto que escriba será evaluado a partir de los siguientes criterios:

- Presenta la información de manera clara y ordenada.
- Presenta información objetiva del tema investigado.
- Contiene los elementos de la estructura de un informe.
- Presenta información pertinente en cada parte de la estructura.
- Evidencia el uso correcto de marcadores discursivos.





1. Actividad en equipo

Leemos el siguiente cuento.

El cuento del dichoso turis turista

PUESIESQUE un arfiler pechito estaba paradito en una almuada de juguete y mirando platiado para todos lados y dijo: «¡Yo questoy haciendo aquí, si ni soy poste de teléforo ni antena de radio, ni **asta** de bandera, ni nada! Ya me voy por esos mundos, de turis turista». Y pegó un salto a pie junto y cayó en una mesenoche acostado.

Y eneso yegó la **Cenífera** arreglar las camas y puso una cajejóros que se bía caído al suelo sobre la mesenoche y ¡tas!, se le ensartó el arfiler en un dedo gordo, y pegó un respingo y gritó: «¡Ay Santas Sánimas del lavatorio, Señor Descápulas, ya me picó un alcarabán chuzudo, traicionista y rectil!» y se chupó el dedo con todas sus juerzas.

Y el arfiler se le bía escordeleros en la bolosita del delantar y pensando el vivo: «Aquí viajo casi de choto en un sabrosísimo hamaquiado de caderas». [...]

Y lo tiraron por aya y cayó en el andén, onde lo penó un señor que lo yevó al monte onde se puso a cojer mariposas de lindos colores, floressiyas de alegre mañana, y agarró una grandotacon verde, rojo, colorado, tinto y vermeyón y ¡tas! la prendió con el arfiler en un cartón, que, pobrecita, le do-lió, pero no dijo ¡ay!, porquera valiente.

Y en un descuido se desprendió aletian-do del cartón y sencumbró en los aigres sutiles, yevándose el arfiler que iba cabalgando contentísimo, impensablis de viajar en avioneta recién pintada y sin pagar. [...] Y el arfiler bien contento porque andaba de turis turista y iba a conocer el jondoelmar y siacabuche.



Salarrué

¿Qué significa...?

Asta. Palo en el que se coloca una bandera.

Cenífera. Nombre propio de una persona.



Respondemos en el cuaderno.

- Hacemos un listado de palabras que no conozcamos e indagamos su significado con nuestra o nuestro docente.
- ¿Quién es el protagonista del cuento? ¿Cuál era su objetivo?
- ¿Cómo logró el protagonista cumplir su objetivo?
- Explicamos si el tipo de lenguaje que se ha utilizado en el cuento es el que utilizamos al conversar con familiares y amistades.
- ¿Por qué el cuento anterior es un cuento infantil y qué otros cuentos infantiles conocemos?

Compartimos las respuestas con la clase.

El cuento infantil



2. Actividad con docente

Leemos la siguiente información y **resolvemos** en el cuaderno.

El cuento infantil presenta una historia fácil de comprender, en la cual aparecen elementos reales e imaginarios, entre ellos, objetos que hablan. Este tipo de cuento es una historia que puede narrar aventuras o sucesos y, a veces, deja una enseñanza.

El cuento infantil del escritor salvadoreño Salarrué se caracteriza porque utiliza ambientes cotidianos o familiares, en los que presenta a personajes que hablan con un lenguaje cotidiano que refleja la realidad salvadoreña de la época.

Características del cuento infantil

Es un texto breve y claro.

Desarrolla solo un tema.

Utiliza un lenguaje cercano al lector.

Presenta pocos personajes.

Una de sus finalidades es dejar una enseñanza.

Estructura del cuento

Inicio. Presenta a los personajes principales y ubica la historia en un tiempo (cuándo) y un lugar determinado (dónde).

Nudo. Expone las acciones o aventuras que llevan a cabo los personajes mediante el conflicto de la historia.

Desenlace. Presenta la parte final de la historia; es decir, refleja la solución del conflicto.

- ¿Qué características del cuento infantil encontramos en el cuento de la *Anticipación*? Explicamos.
- Identificamos la estructura del cuento de la *Anticipación* y hacemos un dibujo que esté relacionado con cada parte de la estructura.

Socializamos las respuestas con la clase.

Marcadores discursivos



3. Actividad con docente

Leemos la siguiente información.

Marcadores discursivos

Un texto necesita palabras que ayuden a entender las ideas que plantea. Estas palabras son conocidas como marcadores discursivos, porque su función es ayudar a que las ideas del texto sean fáciles de comprender. Ejemplo:

Primero, Juanita hizo las tareas, **luego**, vio televisión y, **finalmente**, salió a pasear con la familia.

En este ejemplo, la función de los marcadores es ayudar a entender el orden en que Juanita hizo cada actividad.

Leemos el texto.

Día de invierno

Cierto día comenzó a llover muy fuerte en el bosque. Un pobre conejo salió corriendo de la cueva porque se le estaba llenando de agua. Luego, buscó donde refugiarse. Llegó a un lugar donde encontró un mapache y un pájaro carpintero.

Reunidos todos comentaron sus experiencias con la tormenta.

Al cabo de un rato la lluvia dejó de caer.
—Finalmente, dejó de llover, ya podemos salir de

este refugio —dijo el pájaro carpintero.
—Me muero de hambre; iré a buscar comida
—comentó el mapache.

Todos los animales salieron y se sintieron felices de ver todo el bosque reverdecido.



Respondemos en el cuaderno.

- Identificamos los marcadores discursivos que están presentes en el cuento.
- Reflexionamos sobre la función de los marcadores encontrados.
- Escribimos ejemplos cotidianos en los que utilizamos este tipo de marcadores discursivos.

Socializamos nuestras respuestas con la clase.



4. Actividad en pares

Leemos el cuento.

El cuento de las pensadas de Monchete con cabeza y todo

PUESIESQUE Monchete estaba sentado en una piedra caliente con las manos en las mejías y pensando: «Si yo tuviera un tambor, lo sonara duro y caminando». Y diay pensó: «Cinco porocho cuarenta». Y diay: «Si yo fuera estreyecine como Yaqui Cuper, sería una lata porque nuiba poder dormir todas las noches, pensando en mi famosidá».

Y después pensó mirando para otra basurita que estaba más ayá: «¡Qué fregada!» y se rascó la picada diun mosquito y pensó: «Estos mosquitos dejan un lunarito colorado que pica, pero nunca mía picado uno que deje un lunarito verde».

Y diay le tiró una descupida y un tetunte y pensó: «El niño subibaja, la casa sevebien». Y se siguió rascando y se untó saliva en la picada con un dedo, y siguió pensando: «Cuando yo sea grandote vuá inventar un atajo e tonteras bonitas: un sombrero invisible para los que les gusta andar destapados; [...].



También, güeyes que jalen carretas y que además seyan vacas para ordeñarlos onde se vayan parando; [...] y un baño, que se meta uno y ¡tas! se convierta lagua en colchones y sábanas limpias y el jabón en una almuadita y eche uno su sueño».

Y cuando pensó eso le dio una risita y pasó un su tío y le dijo: «¿De qué testas riendo?». «Si no estoy riendo» le dijo, «es que estoy haciendo gimacia de muelas para que se me desenroyen bien y masque duro». Y se paró discimulis culis y siacabuche.

Salarrué

Resolvemos en el cuaderno.

- Identificamos las palabras que no conocemos y buscamos su significado con la ayuda de nuestra o nuestro docente.
- Identificamos la estructura del cuento y explicamos qué acciones se desarrollan en cada parte.
- ¿Qué tipo de pensamientos tenía el protagonista?
- ¿Los pensamientos del protagonista se pueden convertir en realidad? Explicamos.

Compartimos las respuestas con la clase.



Actividad en casa

- Investigo qué son los adverbios. En el cuaderno escribo ejemplos de adverbios.



1. Actividad en equipo

Respondemos de forma oral.

- Según lo investigado en casa, ¿qué es un adverbio?
- ¿Existen diversos tipos de adverbios?
- ¿Para qué nos sirven los adverbios? Explicamos.

Leemos el siguiente cuento.



El cuento del diablito que lo tenían preso en la iglesia y que le tejieron la cabeza

PUESIESQUE un diablito lo tenían en una iglesia amarrado en la pata diun altar y taba bien triste espulgándose o echadito mirando nada y cuando era de medio día questaba solitaria la misa dentraron Cueche y Tumbita y siagacharon y le sobaron el lomo y le dijeron: «¿Por qué te tienen, diablito?».

Y el diablito los miró despacito a uno y después al otro y diai les dijo: «Porque es iglesia y para que me suelten de noche y me coma los ratones y murciélagos y también una quiotra araña».

«¿Y cómo te yamás?» le dijeron. «Epidermites Contanebrunosa Malcatiestrانبuto Domínguez» les dijo. «Pero no estoy bautismo porqués pecado

de diablos». Y se riyeron del nombre y del pecado y le dijeron: «¡Qué divertido sos, diablito!».

[...] «Decinos un rezo de diablo» le dijeron: «Urfa mamurfa chinchepate, colisterpuerque, cancaniya, picunculín meneya, no te sientes en mi boteya que se quebrea» y le dio risa al diablito y se tapó la boca y se riyeron Cueche y Tumbita.

[...] y siacabucho.



Salarrué

Respondemos en el cuaderno.

- Identificamos las palabras que no conocemos y buscamos su significado con la ayuda de nuestra o nuestro docente.
- ¿Por qué estaba amarrado el diablito?
- ¿Por qué las acciones negativas deben tener consecuencias? Explicamos.
- Explicamos de qué trata el cuento, utilizando algunos adverbios que conozcamos. Ejemplo: *Cueche y Tumbita fueron a la iglesia por la tarde.*

Compartimos las respuestas con la clase.



2. Actividad con docente

Leemos.

El cuento del cipotío que sacaba la lengua, por la ventana diuna niña

PUESIESQUE cada vez y cada vez que pasaba por la ventanita diuna niña que se polviaba quedito así, y que tenía las cejas tilintes y los labios untado de caramelo, Canutío se empinaba y metía la cara y le sacaba tamaña lengua haciendo: «¡Hemm!» y diay si diba la carrerita de sus zapatos por el andén y ya no salía otra güelta la carita, hastotrodía.

Y la niña, comuera bonita se reviva y no hacía nada solo iba a ispiar y ya no estaba Canutío. Y por más que le quería dar unos chocolates no se los podía dar, porque el muy papo de Canutío salía a lestampida con su lenguota y descruzaba lesquina.

Y como no pasaba a la misma Jiora el babosito, nunca lo pudo pescar, porque un día oyó ruidito y cuando asomó la mano ¡tas! se lagarró y le metió ligeriano un chocolate. Peruera la mano diun cartero quesiasustó con contentura y eya se puso bien colorada de vergüenza y le dijo: «Dispense, señor, yo creyiva quera

un cipote que me saca la lengua todos los diyas». [...]

Y otro diyaque [...] pasó otra güelta Canutío y liso: «¡Heimm!... » con tamaña lengüejuera, y eya le gritó «¡Vení lindo!» y Canutío en la virasón que yevaba oyó que le dijo: «¡Si te agarro te guindo!», el muy tonto, que tamaña caja de chocolates tenía en su escritorio de polviarse.



Y al otro día [...] ¡zas! metió la cabeza y sacó tamaña lengua, pero como la niña le bía ponido de frente y cerquitita el espejo, salió gritando porque siabía topado nariz con nariz con una carota bien feya que le sacó un lengüenco y luasustó y no golvió a pasar y siacabuche.

Salarrué

Respondemos en el cuaderno.

- Buscamos el significado de las palabras que no comprendemos.
- ¿De qué trata el cuento?
- ¿Por qué se asustó Canutío?
- ¿Qué perdió Canutío por no escuchar bien lo que le dijo la niña?
- Explicamos cómo se evidencia la siguiente característica en el cuento «Utiliza un lenguaje cercano al lector».
- Valoramos las actitudes de Canutío. Explicamos.

Socializamos con la clase.

Conoce a...

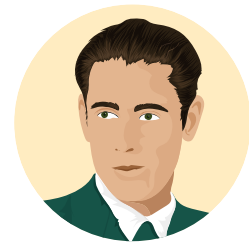

Salvador Arrué (Salarrué)

(1899-1976) fue un escritor importante de la literatura hispanoamericana por recrear en sus textos parte de la realidad del pueblo salvadoreño.





3. Actividad en pares

Leemos el cuento y **respondemos** las preguntas antes, durante y después de la lectura.

- a. Según el título y las imágenes del cuento, ¿de qué creemos que tratará la historia? Explicamos

El cuento de lo que quiero y no quiero, las magiconerías y otras tonteras

PUESIESQUE la Firulina le dijo a la Cocolina que tenía unos sus cuatro años. «¿Y vos qué quisieras tener». «Yo nada ¿y vos?» le dijo Cocolina (porque quizás quería saber primero para querer una cosa más mejor queya). «Yo» le dijo la Firulina haciendo así las manos, «unas casemuñecas que tocara uno y dijeran diadentro: ¿Qué quería la que toca?».

«Pues yo» le dijo ya contenta la Cocolina, «yo quisiera una casemuñecas que tocara uno y de cada toquido se juera haciendo uno más chiquita, más chiquita, más chiquirritica... hasta que juera uno muñeca también y que al abrir la puerta una criada de manta reyena de zacate viruta, le dijera: Pase adelante niña Cocolina, ¡ai lastán esperando sus muñecas rubias para hablar de las niñas denfrente y de sus novios!».

«¡Tshá!» le dijo con desprecio la Firulina, «vos solo cosas que no cueden ser decís; decí qué quisieras, pero que juera verdá que se pudiera hacer».

«¡Ah, pue entonce...» le dijo la Cocolina, «yo quisiera una arcancia que se le echara un centavo y descués otro, y descués otro, y cuando lihubiera echado uno como cientocincuenta veces labriera y ¡tas! hubieran doce ríales adentro!».

«¡Tonta!» le dijo la Firulina, «te digo que no querás cosas mágicas». «¡Sieso nués mágico!» le dijo la Cocolina. «¡Comonó!» le dijo ya bien brava la Firulina, «¿cómo no va a ser magiconería que eches centavos y te salgan reales?». Entonce le dijo la Cocolina: «¡Más magiconería es estar queriendo tener y que ni tiene uno nada!». [...]



- b. ¿Cuáles eran los deseos de la Cocolina?

- c. ¿Qué creemos que quiere decir Cocolina en la expresión subrayada?

«Entonce» le dijo Firulina, «¿qué no quisieras tener más?». «Yo» le dijo la Cocolina, «no quisiera tener... un gran chucho con rabia en el estómago que tirara mordidas por todos los güesos diadentro, y los hígados y los ñervos».

«Eso es tener hambre» le dijo la Firulina, «yo no quisiera tener una bolejabón en el galiyo para que cada vez que bostezara me salieran bombas redondas». «Eso es tener güegüecho» le dijo la Cocolina. «¡Tonta!» le dijo ya bien brava la Firulina, «yo digo bombas de vidrito de espuma con aigre adentro y colores que van volando». [...]

«¡Güeno, pues!» le dijo la Firulina, «entonce, que quisieras y no quisieras tener?». «Yo» le dijo la Cocolina, «quisiera tener y no quisiera tener unos dientes de quitar de noche como los de la niña Casilda. Quisiera porque asusta uno al que le da la gana y cuando se muere uno nûes calavera dientes pelados, y no quisiera porque soy miedosa en lo oscuro y no miba gustar que sestuvieran riendo conmigo toda la noche adentro diun vaso».

«Yo» le dijo la Firulina, «quisiera y no quisiera tener, una lamparita en el jundío como las luciérnagas. Quisiera porque me sacarían en carroza de culumbrón y además no necesitaría candela parir al común y las cucas se espantaban y no me mordían, y no quisiera porque cuando mi papá me diera pan-pan siba quemar la mano y también porque en el cine siban enojar las gentes y iban a gritar: “¡Que se caye el jundío esa muchachita diadelante que no deja ver bien!”». Y se tiraron cuatro carcajadas y un repujón caduna y diay salieron corriendo agarradas de la mano haciendo así y siacabuche.

Salarrué



d. Elaboramos un listado de las palabras cuyo significado no conocemos y le preguntamos a nuestra o nuestro docente para comprender mejor el cuento.

e. ¿Consideramos que el cuento refleja una realidad? ¿Porqué?

f. Si fuéramos los personajes del cuento, ¿qué nos gustaría y no nos gustaría tener?

¿Sabías que...?

El común era el baño o servicio sanitario que utilizaban las personas, es una letrina de fosa simple, además era la más barata por lo cual la más utilizada.



Socializamos las respuestas con la clase.

Adverbios y frases adverbiales



4. Actividad con docente

Leemos la siguiente información.

Los adverbios son palabras invariables que acompañan a los verbos. Sirven para expresar diversas situaciones según se produce la acción en cuanto a tiempo, modo, cantidad, afirmación, negación o duda. Ejemplo:

*Los estudiantes se levantan **temprano**.*

La palabra «temprano» está acompañando al verbo e indica que los estudiantes se levantan en las primeras horas de la mañana.



Tipos de adverbios

Lugar	Tiempo	Modo	Cantidad	Afirmación	Negación	Duda
Abajo Aquí cerca	Ayer Mañana Tarde	Bien Mal Despacio	Poco Mucho Bastante	Sí También Claro	No Nunca Tampoco	Quizá Acaso

Una locución o frase adverbial es un grupo de palabras que funcionan como un adverbio. Sirven para complementar el significado de otras palabras. Existe diversidad de locuciones adverbiales; pueden ser de tiempo, de cantidad, de afirmación, etc. Ejemplos:

Desde luego que asistiré a la fiesta.

«Desde luego» es una frase adverbial de afirmación. *Sí iré a la fiesta.*

A lo mejor no vaya a la fiesta.

«A lo mejor» es una frase adverbial de duda. *Tal vez vaya a la fiesta.*

Resolvemos en el cuaderno.

- Identificamos y clasificamos los adverbios que están presentes en «El cuento de lo que quiero y no quiero, las magiconerías y otras tonteras».
- Escribimos locuciones o frases abverbiales que conozcamos.

Socializamos nuestras respuestas con la clase.



5. Actividad en pares

Leemos el cuento.

El cuento espantoso que nisiacabó

PUESIESQUE la Martía les dijo a la Lucha y a la Chifanía: «Contemos caduna un cuento de miedo». «¡Sí!» dijeron, «contá primero vos» le dijeron.

«Güeno» dijo: «Puesiesque en un cuarterón oscuro tenía una señora un cofrón con yaves quiacían: “¡tilín!” y que cuando se levantaba la tapadera hacía: “¡cuij!” y un día quera de noche dentro un loco sin mirada con ojos así y las manos como cuicas, vestido e negro, pelo pacho, labio sin visagra y caniyepalo ¡uy!, y yegó quedito al cofre y como tenía las yaves, ¡tililín! lo abrió y ¡cuij!, levantó la tapa y comuera grande se metió en él hasta las rodiyas y siacurrucó, y cerró ¡cuij!, el cofre y se quedó adentro». [...]

«Eneso, por una ventana entró un ladrón»...[...] «¿Y en qué se conocía quera un ladrón, pué?», dijo la Lucha. «En que sí», le dijo la Martía, «en qué tenía el pelo peludo, los dientes salidos parabajo ashí, y una cachucha soplada con cuadritos y todo». «¿Y qué hizo el loco?» preguntó la Chifa-

nía. «Perate», le dijo la Martía. «El ladrón metió una caniya negra [...] y dentró al cuarto». [...] «Seguí del loco, pué», le dijo la Chifanía. «Y del ladrón», le dijo la Lucha. Y la Martía dijo: «¡Cues sí les estoy desplicando se sentó la señora de la casa y entonce como el ladrón oyó que tentaba la cajaejójoros se jué acercandito, acercandito, con las manos así... Y ¡tas! la sorprendió. [...] Entonce el ladrón le puso un trapo en la boca y amarró con las sábanas. Descués se jué directo al cofre para ver qué hallaba» ...

«¡Uy!» gritó la Chifanía. «¡Ya no contés, ya no contés porque ya sé lo que sigue y me da miedo!». «¡Y a mí también!» dijo la Lucha. «¡Puesiaquí viene lo más mejor!»... les dijo la Martía «porque entonce» ... «¡Ber, ber, ber ber, berü» le hicieron con el dedo en el labio y no la dejaron seguir porque se corrieron y siacabuche.

Salarrué

Resolvemos en el cuaderno.

- ¿Qué hicieron el loco y el ladrón al entrar a la casa?
- Explicamos de qué trata el cuento, utilizando algunos adverbios y locuciones adverbiales que conocamos. Ejemplo: **Desde luego** que a los niños les dio miedo el cuento, porque el loco saldría en **ese instante** del cofre que estaba **ahí** en el cuarto.

Socializamos nuestro trabajo con la clase.



Actividad en casa

- Investigo sobre la vida de Salarrué y qué es un informe. Anoto en el cuaderno.



1. Actividad con docente

Desarrollamos las siguientes actividades.

a. Escribimos las partes del informe escolar en el orden correcto.

Bibliografía	1.	
Desarrollo	2.	
Carátula	3.	
Conclusiones	4.	
Anexos	5.	
Introducción	6.	

Socializamos lo que investigamos sobre el informe escolar de la *Actividad en casa*.



2. Actividad en equipo

Resolvemos.

- a. Comentamos la información que investigamos sobre la vida de Salarrué.
- b. Reunimos la información y escribimos un breve informe.

Compartimos nuestro informe con la clase.

El informe escolar



3. Actividad con docente

Leemos la siguiente información.

¿Qué es el informe escolar?

Es un documento que tiene la finalidad de presentar los resultados de una investigación sobre un tema. Esto quiere decir que un informe es un texto que se escribe a partir de lo investigado y que se le entrega al docente como evidencia del trabajo hecho.

El informe se puede escribir a partir de la búsqueda y recopilación de información de libros, revistas, entre otros, o de la investigación en un lugar determinado, o ambos. Sus características son:

- Utiliza un lenguaje claro.
- Su propósito es informar sobre un tema específico.
- Se escribe a partir de una investigación.



Estructura del informe

Portada o carátula	Presenta datos de la escuela, la asignatura y de quienes investigaron.
Introducción	Presenta el tema investigado y los motivos de la investigación.
Desarrollo	Evidencia todos los hallazgos encontrados durante la investigación. También presenta teoría que esté relacionada con el tema; es decir, plantea lo que otras personas ya han dicho sobre el tema investigado.
Conclusiones	Presenta el análisis de lo investigado.
Bibliografía	Evidencia todos los recursos (libros, revistas, periódicos, blogs, entre otros) consultados durante la investigación.
Anexos	Son las evidencias de que la investigación se llevó a cabo.

Resolvemos en el cuaderno y **socializamos** las respuestas con la clase.

- ¿Qué características encontramos en el informe que escribimos sobre Salarrué? Explicamos.
- Verificamos con cuáles partes sí cumplimos en nuestro informe y cuáles nos hicieron falta.



4. Actividad con docente

Leemos el siguiente informe.

Mundo mamífero

Los primeros mamíferos vivieron hace más de 200 millones de años, al mismo tiempo que los dinosaurios. Estos desaparecieron, pero los mamíferos, no. Unos tienen un gran tamaño y habitan en la tierra, otros, en el agua e incluso algunos dominan el cielo. Todos los mamíferos son de sangre caliente, tienen pelo y alimentan a sus crías con leche. La mayoría de los mamíferos están cubiertos de pelo que les ayuda a mantenerse calientes. Los mamíferos marinos con frecuencia tienen grasa bajo la piel; la grasa de una morsa puede tener 15 cm de espesor.

Los científicos dividen a los mamíferos en unas 150 familias. Las crías de los mamíferos **placentarios** se desarrollan en el cuerpo de la madre, como los seres humanos y las ballenas azules, los animales más grandes del mundo. Otros mamíferos inician su vida de diferente modo. Los **marsupiales** nacen sin pelo, ciegos y se desarrollan dentro de una bolsa en el cuerpo de su madre, los ornitorrincos y los **equidnas** son los únicos mamíferos que se desarrollan en huevos. A pesar de las diferencias, todos los mamíferos comienzan a alimentarse de leche materna.



Burnie

Respondemos.

a. ¿El texto presenta opiniones de quien lo redactó? Explicamos.

b. ¿El texto hace uso de un lenguaje claro y objetivo? Explicamos.

c. ¿Cuál es la finalidad del texto? Explicamos.

¿Qué significa...?

Placenta. Órgano intermedio durante la gestación entre la madre y el feto.

Marsupial. Mamíferos que nacen en gestación poco avanzada, como el canguro.

Equidna. Mamífero insectívoro de cabeza pequeña y hocico afilado.



Socializamos nuestro trabajo con la clase.

Producto: Un informe escolar



5. Actividad en pares

Seguimos los pasos para elaborar un informe.

Planificación

- a. Escribimos diversas problemáticas que afectan a nuestra comunidad.

Problemas de nuestra comunidad	
1.	2.
3.	4.
5.	6.

- b. Determinamos el tema que investigaremos en nuestra comunidad.

- c. Formulamos tres preguntas sobre lo que queremos saber del tema.

- d. Escribimos la finalidad de nuestra investigación.

- e. Escribimos en el cuaderno.

- Nombres de personas que conocemos y que puedan dar respuesta a nuestras preguntas.
- Nombres de lugares que podemos visitar para conocer directamente lo que deseamos investigar.

- f. Realizamos nuestra investigación a partir de lo planificado y con la ayuda de nuestro docente.

Compartimos con la clase el avance de nuestra investigación.

Ideas principales y secundarias



6. Actividad con docente

Leemos la información.

Los informes suelen utilizar párrafos expositivos y explicativos. El párrafo es un fragmento de texto que desarrolla una idea completa; se forma mediante una idea principal, la cual expresa la información fundamental (más importante) del tema que se trata, y varias ideas secundarias que evidencian detalles o aspectos derivados de la idea principal.

Resolvemos.

- Leemos nuevamente el texto de la *Actividad 4*.
- ¿Cuántos párrafos tiene el texto? Marcamos con una X.

1 2 3

- Identificamos la ideas principal y las ideas secundarias de cada párrafo.

	Idea principal	Ideas secundarias
Párrafo 1		
Párrafo 2		

Compartimos nuestras respuestas con la clase.



7. Actividad en pares

Continuamos con los pasos para elaborar un informe. **Resolvemos** en el cuaderno.

Textualización

- Revisamos lo que escribimos en la *Actividad 5*.
- Escribimos en nuestro cuaderno el primer borrador del informe.
- Verificamos que los párrafos posean una idea principal y dos o más ideas secundarias.

Socializamos la primera versión de nuestro informe con la clase.



8. Actividad en pares

Continuamos con los pasos para escribir nuestro informe.

Revisión

Verificamos que nuestro informe cumpla con lo siguiente:

- Presenta cada parte de la estructura del informe: introducción, desarrollo y conclusión.
- Las ideas principales y secundarias se comprenden.
- El lenguaje utilizado es claro.
- No hay errores ortográficos.
- Presenta la lista de referencias consultadas.



Escribimos en el cuaderno la versión final de nuestro informe.

Publicación

Socializamos nuestro informe con la clase.

Evaluación

Marco con una X según corresponda.

N.º	Criterios	Logrado	En proceso
1.	Presenta la información de manera clara y ordenada.		
2.	Presenta información objetiva del tema investigado.		
3.	Contiene los elementos de la estructura de un informe.		
4.	Presenta información pertinente en cada parte de la estructura.		
5.	Evidencia el uso correcto de marcadores discursivos.		



Actividad en casa

- Investigo qué es un meme y cuáles son sus características.
- Llevo dos ejemplos de memes a la siguiente clase sobre temas como educación, medio ambiente o literatura.



1. Actividad en equipo

Respondemos.

a. ¿Qué es un meme?

b. ¿Para qué se comparte un meme?

c. ¿Cómo se elabora un meme?

d. ¿Consideras que todas las personas pueden entender un meme? Explicamos.

Socializamos nuestras respuestas con la clase y compartimos los ejemplos de memes que trajimos de casa.



2. Actividad individual

Elaboro un meme a partir de la siguiente imagen (recuerda no crear memes que dañen o afecten a otras personas).



Comparto mi meme con la clase.

El meme



3. Actividad con docente

Leemos la información.

¿Qué es un meme?

Es un texto iconográfico o multimedia; es decir, combina imágenes, sonidos y letras para transmitir **información cultural**. Esto significa que comunica una idea que cobra vida cuando los receptores lo comprenden. Se divulga, generalmente, por medio de las redes sociales.

Características:

- Es altamente referencial, es decir que representa una realidad.
- Utiliza la economía del lenguaje, un mensaje con pocas palabras.
- Puede ser **irónico** o **sarcástico** con el objetivo de provocar risa.
- Se difunde en entornos virtuales, como redes sociales.
- Se comprende a partir de la relación entre texto + imagen + **contexto**.

Respondemos en el cuaderno.

- ¿Por qué el meme transmite información cultural?
- ¿Cuál es la finalidad de un meme?
- ¿Los memes pueden dañar la imagen de una persona? Explicamos.
- ¿Por qué no debemos difundir memes que dañan la imagen de otras personas?

Socializamos las respuestas con la clase.



4. Actividad individual

Leo y observo el meme.

Respondo en el cuaderno.

- ¿Cuál es el mensaje del meme?
- ¿A qué tipo de realidad hace referencia?

Socializo las respuestas con la clase.

¿Qué significa...?

Información cultural. Mensaje que solo puede ser entendido por cierto grupo de personas.

Ironía. Burla disimulada.

Sarcasmo. Burla grosera o cruel con que se ofende a alguien.

Contexto. Entorno físico o de situación específica en el que se considera un hecho.

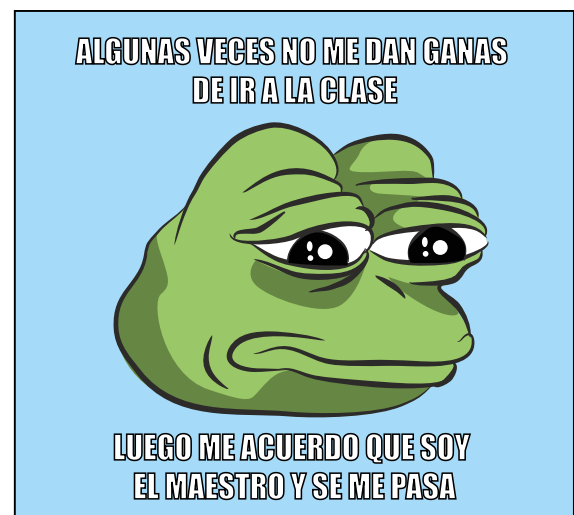



5. Actividad con docente

Leemos la siguiente información.

El meme tiene en su estructura elementos textuales y visuales (imágenes).

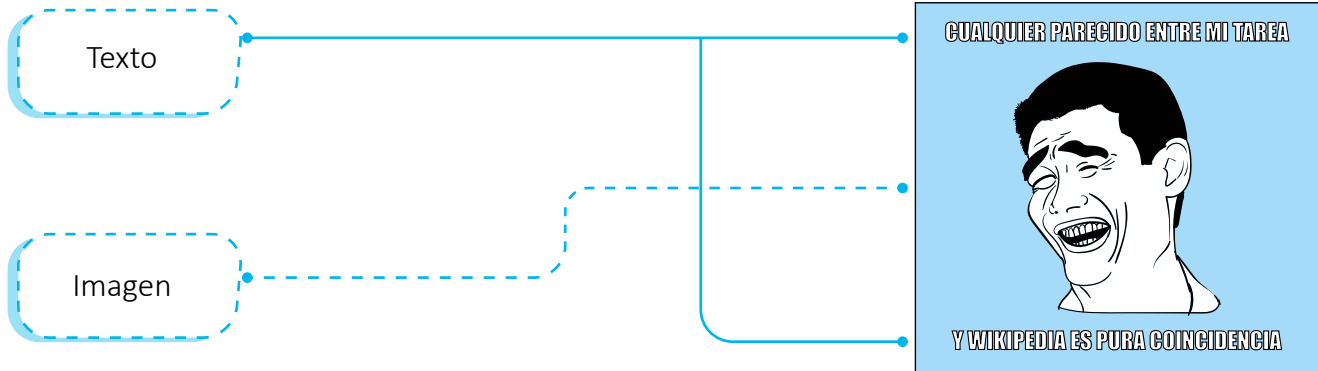

Respondemos en el cuaderno.

- ¿Cuál es la finalidad de este meme? Explicamos.
- ¿A qué realidad hace referencia? Explicamos.

Socializamos nuestras respuestas con la clase.

¿Sabías que...?

Una de las finalidades del meme es hacer reír a los receptores. Pero también puede servir como estrategia de venta o de propaganda.



6. Actividad en pares

Diseñamos un meme que no dañe la imagen de otras personas.

Verificamos que cumpla con las características del meme.

Compartimos nuestro meme con la clase, **explicamos** su finalidad.

Los diccionarios



7. Actividad con docente

Leemos la siguiente información.

El diccionario

Es un libro en el que se encuentran, en orden alfabético, las palabras o expresiones de una o más lenguas, o de una materia concreta, acompañadas de su definición, equivalencia o explicación. Actualmente los diccionarios se encuentran de manera física o virtual.



¿Sabías que...?

Las palabras guía orientan la ubicación de las palabras que podrán encontrarse en esas páginas del diccionario.



Leemos y observamos la estructura interna del diccionario.

Palabras guía: primera y última palabra de la página.

La palabra que se va a definir aparece destacada en negrita.

Definición: es el significado de la palabra.

La mayoría de los diccionarios identifica la clase de palabra que es, su género y su número.

Abrigoso-abrir

Abrigoso – sa. Adjetivo. Que abriga.

Abril. Cuarto mes del año.

Abrileño -ña. Adjetivo. Del mes de abril.

Abrillantado – da. Adjetivo. Brillante o que tiene brillo.

Abrillantador – ra. Adjetivo. Que abriga.

Abrir. Hacer que algo comunique con el exterior.

Comentamos de forma oral en qué situaciones debemos utilizar el diccionario.



8. Actividad en pares

Ordenamos alfabéticamente las palabras y **buscamos** su significado en un diccionario.

Iconográfico	Aprendizaje	Imitación
Impreso	Virtual	Recopilación
Alfabético	Investigación	Búsqueda

Palabras en orden alfabético

Escribimos en el cuaderno el significado de cada palabra.

Socializamos nuestro trabajo con la clase.

¿Sabías que...?

En 1726 se publica el llamado *Diccionario de autoridades*. Este fue, el precedente de la serie de diccionarios usuales que llega hasta hoy. Puedes consultar el diccionario de la Real Academia de la Lengua Española en el siguiente enlace: <https://dle.rae.es/>



9. Actividad en equipo

Leemos un cuento de Salarrué y explicamos de qué trata.

Desarrollamos en el cuaderno.

- a. Hacemos un listado de las palabras que no conocemos.
- b. Investigamos el significado de las palabras en un diccionario impreso o digital.
- c. Anotamos las definiciones en nuestro cuaderno.

Socializamos todas las respuestas con la clase.

En la web...

Puedes encontrar vídeos de otros cuentos de Salarrué en el siguiente enlace: <https://bit.ly/2Xy5FEZ>





10. Actividad en pares

Leemos el meme y resolvemos.

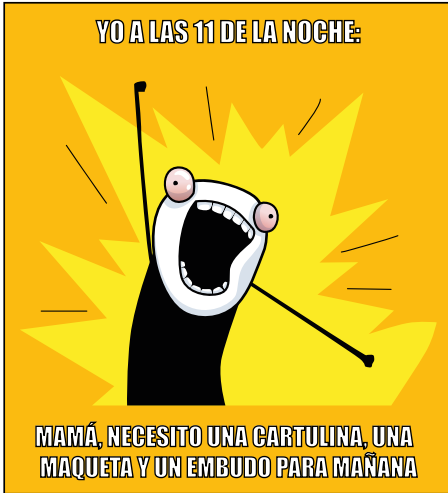

a. ¿Cuál es el mensaje del meme?

b. ¿A qué tipo de realidad hace referencia?

c. Buscamos en el diccionario el significado de las palabras que no conocemos y escribimos su significado.

Socializamos las respuestas con la clase.

Autoevaluación

Marco con una X, según corresponda.

N.º	Criterios	Logrado	En proceso
1.	Interpreto el contenido de cuentos infantiles.		
2.	Reconozco y explico la función de los marcadores discursivos.		
3.	Utilizo adverbios y frases o locuciones adverbiales.		
4.	Elaboro un informe escolar con su estructura y características.		
5.	Identifico la idea principal y las ideas secundarias de un texto explicativo y la relación de las ideas que comunica.		
6.	Reconozco la estructura, elementos y finalidad de memes que leo.		
7.	Utilizo libros de referencia o de consulta impresos o digitales al llevar a cabo una investigación.		



1. Actividad individual

Leo el cuento y **respondo** a las preguntas antes, durante y después de la lectura.

- a. A partir del título y la imagen ¿De qué tratará el cuento?

El Cuento de la Primeritita Comuñón de Menchedita Copalchines

Puesiesque Menchedita Copalchines, iba hacer su primera comuñón y le estaban haciendo un vestidito blanco con nardos de rosa y margaritas de violeta; zapatíos tordíos pringados de perlas de huishte, diamantíos de puro zafir; y una candelota con corbata (bien tipa la candelota); y coronita de azajares sobre la chirimbamba de pelo puro permanente con olor y todo.

Y entonce como la comuñón era ya de mañanita del día descués diayer, la mandaron a confesarse con un cura. Y ayí era el miedo pelón de los pecados quiasaber cómo se decían y asaber si eran o nueran, pero porsiacaso la Menchedita tenía apuntado en un papel y cuando vio que se levantó una niña envolvida en un chal se acercandito chiyistripes, truenisdedis, al conjesionaire y sincó mirando pordetrás del asiento e siya y le dijo al pagre:

«Güenas tardes, pagre, ¿qué por aquí sechan los pecados?». «Sí, mijita» le dijo quedito, «se dice: me acuso padre de talitalcosa y de talitalotra».

Y entonce dijo así y el pagre le dijo que no, que dijera sus pecados, y la Menchedita Copalchines dijo: «Miacuso pagre, de que tengo pecas». «¿Cómo?» le dijo, «¿de qué tienes qué?». «¡Ay diosmío, pero si yo no tuve la curpa, porque una gayina me quebró la boteyita de crema que medio mi mamá dialmendras!». «¡Qué cosas dices!» dijo el cura bien adentro y con algüerrisa. «¡A pue si nués pecado perdone!» le dijo la Menchedita.

«Miacuso señor deque soñé con unos locos que fíjese, liagarraron el bigote a mi papayito y seluntaron con chicle y mi mamá daba gritos diunacosa que le dicen angustia y yo me embocé en las sábanas y recé un padre nuestro de puro miedo». «¡Pero hijita!» le dijo el cura, «¡Sieso nués pecado tampoco, los sueños son sueños!». «A pue, perdone» le dijo la Menchedita.



Respondo en el cuaderno.

- b. ¿Por qué la protagonista se fue a confesar?
c. ¿Qué tipo de «pecados» tiene la protagonista?

«Miacuso también de quiando siempre las orejas yenas de un cuento amariyo». «¡Eso sí, eso sí está muy malo!» le dijo el pagre «porque deben lavarse muy bien todos los diyas con jabón». «¡Puesi son tololos de jabón los que me saco!» le dijo la Menchedita, «cabsa que miunto mucho porque mi mamá me dice que miunte bastante».

«¡Caramba, caramba!», dijo el cura, «pues casi nués pecado tampoco»... «A pue, perdone» le dijo la Menchedita y descués dijo: «¡Ay diosmío y no vuá poder hacer mi primera comunión mañana cabsa que no tengo pecados!». «¿Comuese-so?» le dijo el pagre. «Puesiesque ustedes tienen la culpa porque no lenseñan a uno a hacer pecados, ay, virgen santa; ¡y tan chulo mi vestidito!» y se puso a yorar.

Entonces el cura le dijo: «¡Ya ves, ya ves hijita! ¡eso sí que es un pecado, estar acusando así a los mayores y estar dándole importancia a un vestido; eso sí que es pecado!». Y entonces la Menchedita dijo «¡Gracias a Dios que al fin tuviuno para poder comulgar y le pormeto que gúavenir sin vestido mañana para no darle importancia y que me quede parir al cine» y el cura nuaguantó ya la risa y se tiró una gran carcajada y como estaba entrelcajón sonó muy gordo y la Menchedita siasustó y salió corriendo y gritando: «¡Ay, el pagre se loquió cabsa que le dije un pecado, vayan a sacarlo y lo soban!» y se jue ligeriano parasucasa y siacabuche.

Salarrué

Resuelvo en el cuaderno.

- d. Busco en un diccionario el significado de las palabras que no comprendí durante la lectura.
- e. ¿Por qué la protagonista expresa lo siguiente: «¡Ay diosmío y no vuá poder hacer mi primera comunión mañana»?
- f. ¿Por qué al final de la historia la protagonista sí estaba lista para hacer su primera comunión?
- g. Selecciono una idea del cuento que sea divertida, irónica o sarcástica.
- h. Diseño un meme con la idea seleccionada en el siguiente recuadro.

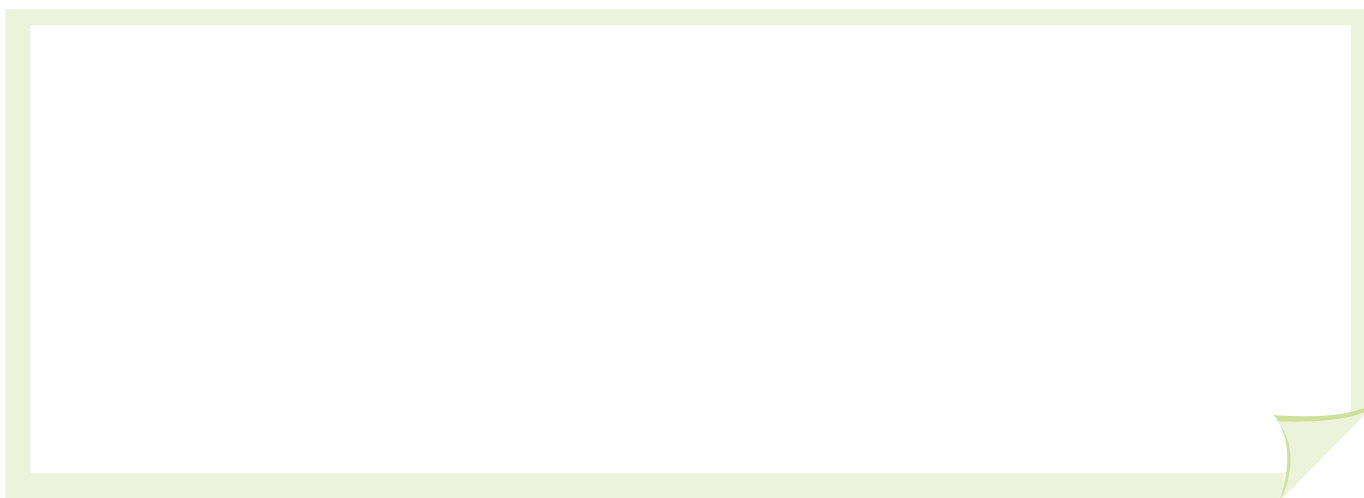

Socializo la respuesta a mis actividades con la clase.

UNIDAD

8

Leemos historias



En esta unidad aprenderás a...

- a. Leer e interpretar cuentos infantiles.
- b. Identificar los tipos de predicado en las oraciones.
- c. Interpretar el mensaje que comunican las caricaturas.
- d. Identificar oraciones con verbos en modo indicativo.
- e. Escribir textos utilizando verbos en modo indicativo.
- f. Elaborar volantes sobre eventos cotidianos.

Producto de unidad: Un volante

El texto que elabores será evaluado con los siguientes criterios:

- Tiene un título apropiado.
- Presenta los elementos del volante.
- Demuestra claridad en la información que brinda.
- Incluye un dibujo relacionado con la información.
- Evidencia buen uso de la ortografía.





1. Actividad en equipo

Leemos el siguiente cuento.

El loro pelado

Había una vez una banda de loros que vivía en el monte. De mañana temprano iban a comer **choclos** a la **chacra**, y de tarde comían naranjas. Hacían gran barullo con sus gritos, y tenían siempre un loro de centinela en los árboles más altos, para ver si venía alguien. Los loros son tan dañinos como la langosta, porque abren los choclos para picotearlos, los cuales, después, se pudren con la lluvia. Y como al mismo tiempo los loros son ricos para comer guisados, los **peones** los cazaban a tiros.

Un día un hombre bajó de un tiro a un loro centinela, el que cayó herido y peleó un buen rato antes de dejarse agarrar. El peón lo llevó a la casa, para los hijos del patrón, y los chicos lo curaron porque no tenía más que un ala rota. El loro se curó muy bien, y se amansó completamente. Se llamaba Pedrito. Aprendió a dar la pata; le gustaba estar en el

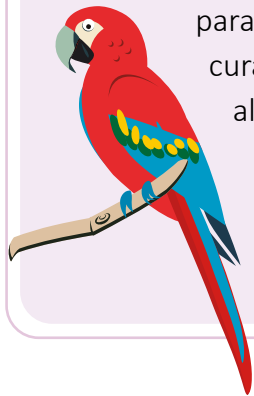

hombro de las personas y con el pico les hacía cosquillas en la oreja. [...] A las cuatro o cinco de la tarde, que era la hora en que tomaban el té en la casa, el loro entraba también en el comedor, y se subía con el pico y las patas por el mantel, a comer pan mojado en leche. Tenía locura por el té con leche.



Tanto se daba Pedrito con los chicos y tantas cosas le decían las criaturas que el loro aprendió a hablar. Decía: «¡Buen día, lorito!...», «¡Rica la papa!...», «¡Papa para Pedrito!...». Cuando llovía, Pedrito se encrespaba y se contaba a sí mismo una porción de cosas, muy bajito. Cuando el tiempo se componía, volaba entonces gritando como un loco. [...]



Horacio Quiroga

Respondemos en el cuaderno.

- ¿Cómo vivían los loros de la historia?
- ¿Quién era Pedrito y qué le sucedió?
- ¿Por qué el autor relaciona a los loros con los niños?
- Reflexionamos sobre las consecuencias de la caza de animales. Explicamos.
- Escribimos acciones para respetar y cuidar a los animales de nuestra comunidad.

Socializamos nuestro trabajo con la clase.

¿Qué significa...?

Choclo. Mazorca tierna de maíz (en Suramérica).

Chacra. Pequeña finca con terreno para el cultivo y la crianza de animales.

Peón. Empleado que trabaja en el campo.





2. Actividad con docente

Leemos la información sobre el cuento.

El cuento

Es una historia breve que narra las aventuras de un personaje protagonista. Se caracteriza por estar escrito con un lenguaje fácil de comprender; además, la trama se desarrolla con pocos personajes. Existe el tipo de cuento infantil y, generalmente, inicia con expresiones como «Había una vez...», «Cierta día...», entre otras. Este tipo de cuento tiene la intención de dejar un mensaje positivo o moralizante.

Elementos del cuento

Personajes

Los personajes de un cuento son quienes desarrollan las acciones en la historia según su participación en el cuento, se dividen en **principales y secundarios**.

Tiempo

Es el momento en el que suceden las acciones. Puede ser una mañana o un día, o también, puede ser indefinido, como «*Había una vez*», «*Cierta día*», entre otros.

Espacio

Es el lugar en el que se desarrollan las acciones. Por ejemplo, un bosque, un castillo, la ciudad, el campo, entre otros.

Narrador

Es quien cuenta los sucesos, es decir, lo que hacen los personajes. Puede participar o no de los acontecimientos narrados.

Resolvemos en el cuaderno.

- ¿Quiénes son los personajes principales del cuento de la *Actividad 1*?
- ¿Quiénes son los personajes secundarios?
- ¿Quién narra la historia? Explicamos.
- ¿Por qué la historia se desarrolla en diferentes tiempos? Explicamos.
- ¿En qué lugares se desarrolla el cuento?
- ¿Consideramos que el lenguaje utilizado por el autor es un lenguaje fácil de comprender?

Socializamos las respuestas con la clase.

Conoce a...



Horacio Quiroga. Fue un escritor uruguayo. Escribió libros con cuentos de terror e historias para niños, pobladas de animales que hablan y piensan sin perder las características naturales de su especie.





3. Actividad en pares

Leemos el siguiente cuento.

La tortuga gigante

Había una vez un hombre que vivía en Buenos Aires y estaba muy contento porque era un hombre sano y trabajador. Pero un día se enfermó y los médicos le dijeron que solamente yéndose al campo podría curarse. El hombre se fue a vivir al monte. Vivía solo en el bosque y él mismo se cocinaba. Comía pájaros y bichos del monte que cazaba con la escopeta, y después comía frutas.

El hombre tenía otra vez buen color, estaba fuerte y tenía apetito. Precisamente un día en que tenía mucha hambre, porque hacía dos días que no cazaba nada, vio a la orilla de una gran laguna un tigre enorme que quería comerse una tortuga. Al ver al hombre el tigre lanzó un rugido espantoso y se lanzó de un salto sobre él. Pero el cazador, que tenía una gran puntería, le disparó.

Cuando se acercó a la tortuga, vio que estaba ya herida. A pesar del hambre que sentía, el hombre tuvo lástima de la pobre tortuga, y la llevó arrastrando con una soga hasta su ramada y le vendó la cabeza con tiras que sacó de su camisa. La había llevado arrastrando porque la tortuga era inmensa, tan alta como

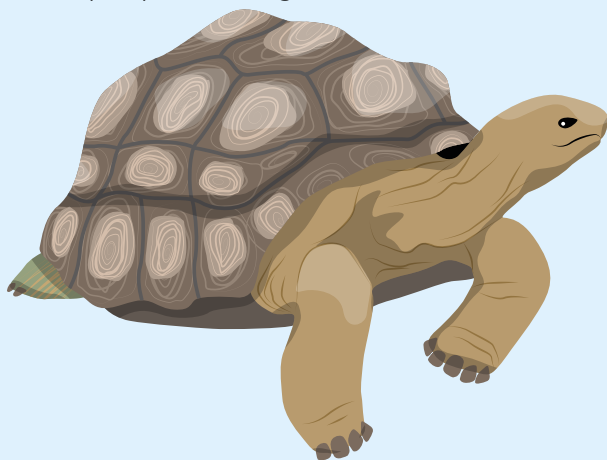

una silla, y pesaba como un hombre. La tortuga quedó arrimada a un rincón, y allí pasó días y días sin moverse. El hombre la curaba, todos los días, y después le daba golpecitos con la mano sobre el lomo. La tortuga sanó por fin.

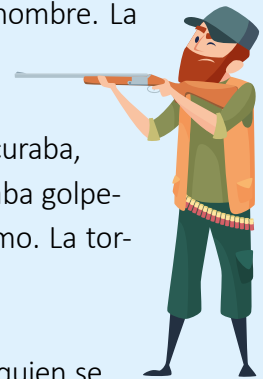

Pero entonces fue el hombre quien se enfermó. Tuvo fiebre y le dolía todo el cuerpo. Después no pudo levantarse más. Pero la tortuga entendió lo que le pasaba al hombre. Y ella pensó entonces: —El hombre no me comió la otra vez, aunque tenía mucha hambre, y me curó. Yo lo voy a curar a él ahora—. Fue entonces a la laguna, buscó una cáscara de tortuga chiquita, y después de limpiarla bien con arena y ceniza la llenó de agua y le dio de beber al hombre. Se puso a buscar en seguida raíces ricas, que le llevó al hombre para que comiera.

Todas las mañanas la tortuga recorría el monte buscando raíces cada vez más ricas para darle al hombre, y sentía no poder subirse a los árboles para llevarle frutas. La tortuga pensó: —Si queda aquí en el monte se va a morir, porque no hay remedios, tengo que llevarlo a Buenos Aires—. Dicho esto, cortó enredaderas finas y fuertes, que son como piolas, acostó con mucho cuidado al hombre encima de su lomo, y lo sujetó bien con las enredaderas para que no se cayese y emprendió entonces el viaje.

La tortuga, cargada así, caminó, caminó y caminó de día y de noche. Atravesó montes, campos, cruzó a nado ríos y atravesó pantanos en que

quedaba casi enterrada, siempre con el hombre moribundo encima. Cada vez estaban más cerca de Buenos Aires, pero también cada día la tortuga se iba debilitando, cada día tenía menos fuerza, aunque ella no se quejaba.

Cuando cayó del todo la noche, vio una luz lejana en el horizonte. Aquella luz que veía en el cielo era el resplandor de la ciudad. Al ver esto la tortuga se sintió con una fuerza inmensa porque aún tenía tiempo de salvar al cazador, y emprendió la marcha. Y cuando era de madrugada todavía, el director del Jardín Zoológico vio llegar a una tortuga embarrada y sumamente flaca, que traía acostado en su lomo y atado con enredaderas, para que no se cayera,

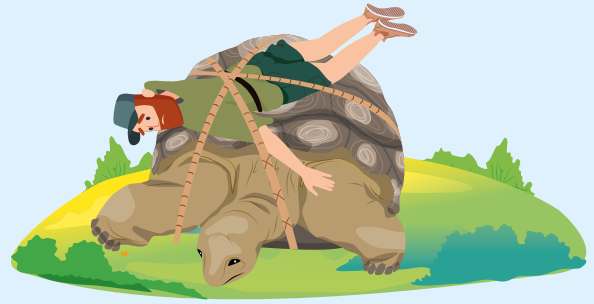

a un hombre que se estaba muriendo. El director reconoció a su amigo, y él mismo fue corriendo a buscar remedios, con los que el cazador se curó enseguida. Cuando el cazador supo cómo lo había salvado la tortuga, cómo había hecho un viaje de trescientas leguas para que tomara remedios, no quiso separarse más de ella.

Horacio Quiroga (adaptación)

Respondemos.

a. ¿Qué elementos del campo podían ayudarle al hombre a curarse?

b. ¿Por qué el hombre decidió curar a la tortuga?

c. ¿Cómo le ayudó la tortuga al hombre?

d. ¿Por qué la tortuga decidió ayudar al hombre?

e. ¿Cuál fue la recompensa de los personajes por su comportamiento?

Socializamos las respuestas con la clase.

Tipos de predicado



4. Actividad con docente

Leemos la siguiente información.

Predicado nominal

Está formado por uno de los siguientes verbos llamados copulativos: *ser*, *estar* y *parecer*. La función que desempeña el predicado nominal es la de atributo, es decir, expresar una cualidad del sujeto.

Ejemplos de predicado nominal:

- *El hombre está enfermo.*
- *La tortuga parece herida.*



<i>El tigre</i>	<i>es</i>	<i>feroz.</i>
	Verbo copulativo	Atributo
Sujeto	Predicado nominal	

¿Qué significa...?

Verbo. Es una palabra que expresa una acción. Por ejemplo: comer.

Copulativo. Sirve para unir una cosa con otra.

Atributo. Puede ser una cualidad, característica o estado de ánimo de alguien.



Predicado verbal

Es el que está formado por un verbo predicativo (*bailar*, *correr*, *jugar*, entre otros) seguido de otras palabras que complementan el verbo, las cuales pueden indicar objetos, lugares, tiempo, entre otros.

Ejemplos de predicado verbal:

- *Los seres humanos necesitamos aire fresco.*
- *Las tortugas ponen huevos.*

<i>Los tigres</i>	<i>cazan</i>	<i>animales para alimentarse.</i>
	Núcleo del predicado	Complementos
Sujeto	Predicado verbal	



Resolvemos en el cuaderno.

- Extraemos oraciones con predicado nominal y verbal del cuento «La tortuga gigante»
- Desarrollamos un análisis como el de los ejemplos en el cuaderno.

Socializamos nuestro análisis de oraciones con la clase.



5. Actividad individual

Leo y resuelvo en el cuaderno.

La abeja haragana

Había una vez en una colmena una abeja que no quería trabajar, es decir, recorría los árboles uno por uno para tomar el jugo de las flores; pero en vez de conservarlo para convertirlo en miel, se lo tomaba del todo.

Era una abeja haragana. Zumbaba muerta de gusto de flor en flor, entraba en la colmena, volvía a salir, y así se lo pasaba todo el día mientras las otras abejas se mataban trabajando para llenar la colmena de miel, porque la miel es el alimento de las abejas recién nacidas.

Un día, pues, detuvieron a la abeja haragana cuando iba a entrar a la colmena, diciéndole: — Compañera, es necesario que trabajes, porque las abejas debemos trabajar.

Pero la abeja haragana no se corregía. Por lo que un día al querer entrar a la colmena, la detuvieron y le dijeron: — ¡No se entra! Esta es la colmena de unas pobres abejas trabajadoras —le dijeron las otras. —No hay entrada para las haraganas.

La abejita, sin saber qué hacer, voló un rato aún, quiso cogerse de una hoja, y cayó al suelo. Tenía el cuerpo entumecido por el aire frío, y no podía volar más. Nunca, jamás, creyó la abejita que una noche podría ser tan fría, tan larga, tan horrible. Recordaba su vida anterior, durmiendo noche tras noche en la colmena, bien calentita, y lloraba entonces en silencio.

Cuando llegó el día, y salió el sol, la abejita voló y lloró otra vez en silencio ante la puerta de la colmena. Las abejas de guardia la dejaron pasar sin decirle nada, porque comprendieron que la que volvía no era la paseandera haragana. Así fue, en efecto. En adelante, ninguna como ella recogió tanto polen ni fabricó tanta miel. Las abejas debemos trabajar.



Horacio Quiroga (adaptación)

- ¿Por qué la abejita tuvo que cambiar su comportamiento?
- Escribo una reflexión sobre la importancia del trabajo en equipo.
- Analizo las oraciones subrayadas según lo visto sobre el predicado nominal y verbal.

Socializo mis respuestas con la clase.



Actividad en casa

- Leo uno de los cuentos del libro *Cuentos de la selva* y lo comparto en la próxima clase.
- Investigo qué es una caricatura, busco ejemplos en periódicos y los pego en mi cuaderno.



1. Actividad en equipo

Observamos la caricatura.



Respondemos.

a. ¿Cuál es el mensaje de la caricatura?

b. A partir de lo observado en la imagen, ¿qué es una caricatura?

c. ¿Cuáles consideramos que son las semejanzas y diferencias entre la caricatura y el meme?

d. ¿En qué tipo de medios de comunicación podemos encontrar este tipo de caricaturas?

Socializamos nuestras respuestas con la clase.

La caricatura



2. Actividad con docente

Leemos la siguiente información y respondemos en el cuaderno.

La caricatura

Es una representación gráfica que expresa un mensaje o una idea. En otras palabras, retrata a través de una imagen un tema humorístico o de interés social. Además, la caricatura es capaz de comunicar un mensaje sin usar palabras, es decir, sin necesidad de texto, solo con imágenes. La caricatura tiene como propósito criticar la realidad y causar humor.

Estructura y elementos de la caricatura



Título. Está relacionado con el contenido de la caricatura.

Texto. Elemento de la caricatura que contiene las ideas que se quieren transmitir.

Imagen. Dibujo relacionado con el contenido de la caricatura.

- ¿Cuál es el mensaje de la caricatura y a qué aspecto de la realidad hace referencia?

Socializamos nuestra respuesta.



3. Actividad en pares

Leemos y **observamos** las caricaturas.

52% De las tortugas marinas ingieren desechos plásticos



Los nuevos peces



Respondemos en el cuaderno.

- ¿Qué mensaje transmite cada una de las caricaturas?
- Escribimos nuestro punto de vista sobre el mensaje de las caricaturas.

Socializamos nuestro trabajo con la clase.



4. Actividad individual

Diseño una caricatura.

- Selecciono el tema sobre el que haré mi caricatura.
- Determino el mensaje que deseo transmitir.
- Elaboro en el cuaderno la primera versión de mi caricatura.
- Verifico que cumpla con los elementos y las características respectivas.
- Reviso que el mensaje se comprenda.
- Elaboro en el recuadro la versión final de mi caricatura.

Comparto mi caricatura con la clase.

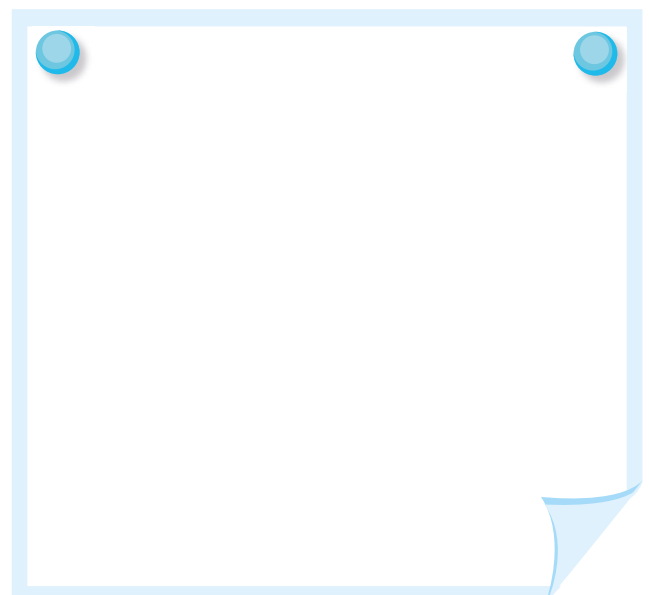

El modo indicativo de los verbos



5. Actividad con docente

Leemos la siguiente información.

En los cuentos y otros textos las acciones que se desarrollan son expresadas por medio de **verbos**, estos verbos expresan acciones en tiempo pasado, presente o futuro, las acciones del modo indicativo del verbo son acciones reales, concretas u objetivas, por lo cual, es el modo verbal más utilizado.

INDICATIVO

Tiempos simples

Persona gramatical	Presente	Pretérito perfecto / Pasado	Futuro
Yo	Amo	Amé	Amaré
Tú	Amas (amás)	Amaste	Amarás
Él	Ama	Amó	Amará
Nosotros	Amamos	Amamos	Amaremos
Vosotros	Amáis	Amasteis	Amaréis
Ellos	Aman	Amaron	Amarán

Tiempos compuestos

Persona gramatical	Pretérito perfecto / Pasado	Pretérito anterior	Futuro compuesto
Yo	He amado	Hube amado	Habré amado
Tú	Has amado	Hubiste amado	Habrás amado
Él	Ha amado	Hubo amado	Habrá amado
Nosotros	Hemos amado	Hubimos amado	Habremos amado
Vosotros	Habéis amado	Hubisteis amado	Habréis amado
Ellos	Han amado	Hubieron amado	Habrán amado

Conjugamos los siguientes verbos en el cuaderno utilizando el tiempo simple del modo indicativo.

- Cantar
- Bailar
- Comer
- Vivir

Compartimos nuestras conjugaciones con la clase.

Recuerda...

El verbo es la palabra que expresa la acción de una oración. Por ejemplo: *Marcela corrió por el campo.*





6. Actividad en equipo

Leemos el cuento y resolvemos en el cuaderno.

La gama ciega

Una mamá venado tuvo una hija venadita, una gama. Un día le pidió que repitiera la oración a los venados. Dice así:

- I. Oleré bien las hojas antes de comerlas, porque algunas son venenosas.
- II. Habré de mirar bien el río y me quedaré quieto antes de bajar a beber, para estar seguro de que no hay peligro.
- III. Cada media hora levantaré bien alta la cabeza y oleré el viento, para sentir el olor del tigre.
- IV. Miraré siempre antes el pasto para ver si hay víboras.

Este es el padrenuestro de los venados chicos. Cuando la venadita hubo aprendido bien la oración, su madre la dejó andar sola pero antes le advirtió: —Habréis de andar sola, y tendrás que cuidarte mucho—. Una tarde, sin embargo, mientras la venadita recorre el monte y come las hoji-



tas tiernas, ve de pronto ante ella, en el hueco de un árbol que estaba podrido.

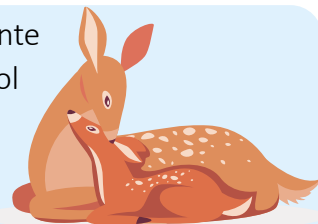

¿Qué sería? Ella tuvo un poco de miedo, pero como era muy traviesa, dio un cabezazo a aquellas cosas. Vio entonces que las bolitas se han rajado, y que cayeron unas gotas. Han salido también muchas mosquitas rubias de cintura muy fina, que caminaron apresuradas por encima.

La gama se acercó, y las mosquitas no la picaron. Despacio, entonces, muy despacio, probó una gota con la punta de la lengua, aquellas gotas eran miel, y miel riquísima. En dos minutos la gamita se tomó toda la miel, y loca de contenta fue a contarle a su mamá. —Mamá, he comido una miel muy rica—. Pero la mamá la reprendió seriamente. —Ten mucho cuidado, mi hija —le dijo— con los nidos de abejas.

La miel es una cosa muy rica, pero es muy peligroso ir a sacarla, ya que las abejas se han sacrificado mucho por su miel. Nunca te metas con los nidos que veas.

Horacio Quiroga (adaptación)

- a. Identificamos oraciones con verbos en modo indicativo en el texto.
- b. Identificamos el verbo en cada oración seleccionada y lo clasificamos. Ejemplo.

Levantaré bien alta la cabeza. }
- Modo: indicativo
- Tiempo: simple- futuro
- Persona gramatical: yo

Socializamos nuestras oraciones.



7. Actividad individual Desarrollo.

- Observo la caricatura.
- Respondo en el cuaderno, ¿cuál es el mensaje que transmite la caricatura?
- Subrayo los verbos en modo indicativo.
- Completo la siguiente tabla a partir de los verbos subrayados.

Verbos	Tiempo verbal

Socializo mi trabajo con la clase.



8. Actividad en pares

Escribimos un breve cuento haciendo uso de los verbos estudiados.



- Determinamos el tema de la historia y los personajes.
- Escribimos en el cuaderno la primera versión del cuento.
- Revisamos nuestro escrito, a partir de los siguientes criterios.
 - La historia se comprende.
 - Verificamos que los verbos utilizados sean del modo indicativo.
 - Todas las palabras están escritas correctamente.
- Escribimos en una hoja de papel bond la versión final de nuestro cuento y lo ilustramos.

Leemos en voz alta nuestro cuento frente a la clase.



Actividad en casa

- Converso con familiares o amistades sobre los mensajes que transmiten las caricaturas.
- Leo en voz alta frente a familiares o amistades el cuento escrito en la *Actividad 8*.



1. Actividad en pares Respondemos.

a. ¿Qué son las redes sociales?

b. ¿Qué tipo de información encontramos en las redes sociales?

c. ¿Todo lo que observamos en las redes sociales es verdad? Explicamos.



Compartimos nuestras respuestas con la clase.



2. Actividad con docente Leemos el anuncio publicitario y respondemos.

¿Sabías que...?

La palabra **veraz**, significa que se dice, usa o expresa siempre la verdad.



 Marcelo123

Gran oferta A solo \$5



Reloj de última generación



♥ 133 likes
Marcelo123 #venta #ofertas ♥
#reloj #inteligente

- Escribimos un listado de acciones a realizar para verificar la veracidad del contenido que observamos en redes sociales.

Socializamos con la clase nuestro listado.



3. Actividad con docente

Leemos sobre los audiovisuales.

¿Qué es un audiovisual o contenido multimedia?

Es un elemento que contiene una secuencia de imágenes y sonido. Tiene como propósito divulgar contenido de interés social. En otras palabras, es un contenido que se puede ver y escuchar al mismo tiempo, esto con la finalidad de que la información sea más atractiva y entendible.

Las redes sociales presentan diversidad de contenido que los usuarios observan o leen cada vez que ingresan a estas plataformas virtuales; además, puede ser divulgado por diferentes medios al mismo tiempo. En ellas se pueden encontrar noticias, anuncios, memes, propagandas, entre otros.

Relacionamos con una línea el propósito de cada audiovisual con la imagen que lo representa.



Propagandísticos

Pretenden influir en los receptores para realizar alguna actividad.



De entretenimiento

Su finalidad es entretener.



Publicitarios

Buscan que el receptor adquiera un servicio o producto.



Informativos

Dan a conocer un hecho importante o novedoso.

Socializamos las respuestas.



4. Actividad con docente

Observamos la imagen y respondemos en el cuaderno.

Para cabello
Más **sedoso** y **brillante**

Tenia los ánímos por los sue-
los pero con este shampoo
todo cambió.

¿Sabías que...?

No todo el contenido que vemos en Internet o en las redes sociales es confiable. Por tanto, para verificar su veracidad es importante tener en cuenta el sitio en el que se encuentra, quién lo publica y cuál es su utilidad.



- ¿Qué elementos posee el texto?
- ¿Cuál es su propósito? Explicamos.
- ¿Cómo podemos comprobar la veracidad del anuncio?

Socializamos las respuestas.



5. Actividad en equipo

Observamos la imagen y respondemos.

Unidos contra el
DENGUE
y la chikungunya

Elimina todos los lugares donde pueda criarse el mosquito **AEDES AEGYPTI**

Tapemos **Tiremos** **Cambiamos**

Me arme de coraje, y me uní a la campaña.

- ¿Cuál es el mensaje que transmite?

- ¿Cuál es su finalidad?

- ¿La información que presenta es fácil de comprender?

- ¿Presenta la información de forma atractiva?

Socializamos nuestras respuestas.



6. Actividad en pares

Observamos la imagen y **respondemos**.



a. ¿Cuál es el mensaje del texto?

b. ¿Cuál es la finalidad?

c. Escribimos una reflexión sobre el mensaje de la imagen.

d. Elaboramos un cuadro comparativo en donde establezcamos los aspectos positivos y negativos de las redes sociales.

Positivo	Negativo

Compartimos nuestro trabajo con la clase.



Actividad en casa

- Veo audiovisuales en redes sociales y respondo en el cuaderno.
 - ¿Cuál es el mensaje?
 - ¿Cuál es su finalidad?
 - ¿Ofrece información veraz y confiable? Explico.
- Comparto el análisis con familiares o responsables.



1. Actividad en equipo

Leemos y observamos el siguiente volante.

Cibercafe La red universal

¡Será un placer atenderle!

Le ofrecemos los siguientes servicios:

- Fotocopias
- Impresiones
- Laminados
- Escaneados
- Recargas de todas las compañías
- Liberación de celulares
- Entre otros

Contactos

Celular: 9874-5632
Correo electrónico:
lareduniversal@gmail.com

Visítenos

Calle Los Poetas, # 321, San Salvador.



¿Sabías que...?

La palabra «volante» hace referencia a una hoja suelta.



Respondemos en el cuaderno.

- ¿Cuál es el mensaje?
- ¿Qué elementos presenta?
- ¿Para qué situaciones podemos utilizar los volantes?

Socializamos nuestras respuestas con otro equipo.

El volante



2. Actividad con docente

Leemos la siguiente información.



El volante

Es una hoja de papel que tiene el propósito de informar o divulgar información sobre diversos temas de interés.

¿Sabías que...?

Por medio de un volante se puede informar sobre temas escolares, promocionar una candidatura, campañas de salud, encuentros deportivos, representaciones teatrales, entre otros.



Características del volante

- Comunica el mensaje de forma rápida y comprensible, es decir, no utiliza textos extensos y la información se comprende con facilidad.
- Presenta todos los datos necesarios. Esto quiere decir que contiene la información necesaria para que el mensaje no deje dudas.
- Generalmente, presenta una imagen representativa que acompaña el mensaje.

Elementos del volante

Centro Medico

Tu Salud es Nuestra Prioridad

Ofrecemos el mejor servicio médico para tu familia y tú

Visitenos en cualquiera de nuestras sucursales

Servicio de Emergencia Vacunas de viaje Servicio de laboratorio

Contamos con servicio especializado

📍 Calle el mirador #1234 📞 21234567 ✉ centro_medico@gmail.com

Producto: Un volante



3. Actividad en pares

Leemos el siguiente volante y respondemos a las preguntas.

- a. ¿El volante presenta todos los datos necesarios del evento? Explicamos.

- b. ¿La imagen está relacionada con la información que presenta? Explicamos.

- c. ¿Cuál es la finalidad del volante?

Socializamos nuestras respuestas con la clase.



4. Actividad individual

Sigo los pasos para elaborar un volante
Resuelvo en el cuaderno.

Planificación

- Identifico un evento de mi escuela o de mi comunidad.
- ¿En qué lugar se desarrollará el evento?
- ¿Qué día y a qué hora se llevará a cabo?
- ¿Cuál será la finalidad del volante?

Textualización

- Elaboro mi volante en la silueta de la derecha, cumpliendo con las características y elementos de este tipo de texto.
- Escribo la información en el espacio que corresponde.
- Hago un dibujo relacionado con el evento.

Socializo la primera versión de mi volante con la clase.





5. Actividad en pares

Continuamos con los pasos para elaborar nuestro volante.

Revisión

- Intercambiamos el volante y revisamos que cumpla con las características y elementos respectivos.
- Corregimos nuestro volante, si es necesario. Diseñamos la versión final en una página de papel bond.

Publicación

Compartimos el volante con la clase.

Evaluación

Marco con una X, según corresponda.

N.º	Criterios	Logrado	En proceso
1.	Tiene un título apropiado.		
2.	Presenta los elementos del volante.		
3.	Demuestra claridad en la información que brinda.		
4.	Incluye un dibujo relacionado con la información.		
5.	Evidencia buen uso de la ortografía.		

Autoevaluación

Marco con una X, según corresponda.

N.º	Criterios	Logrado	En proceso
1.	Leo e interpreto el contenido de cuentos infantiles latinoamericanos.		
2.	Identifico el predicado nominal y el predicado verbal en las oraciones a partir del verbo.		
3.	Interpreto el mensaje que comunican las caricaturas.		
4.	Identifico oraciones con verbos en modo indicativo.		
5.	Escribo textos utilizando correctamente verbos en modo indicativo.		
6.	Elaboro volantes sobre eventos cotidianos.		



1. Actividad individual

Leo y desarrollo lo que se indica en cada momento de la lectura.

Antes de la lectura

a. A partir de la imagen, ¿de qué tratará la historia?

El paso del Yabebirí

En el río Yabebirí, que está en Misiones, hay muchas rayas, porque «Yabebirí» quiere decir precisamente «río-de-las-rayas». Hay tantas que a veces es peligroso meter un solo pie en el agua. [...]

Como en el Yabebirí hay también muchos otros pescados, algunos hombres van a cazarlos con bombas de dinamita. Tiran una bomba al río, matando millones de pescados. Todos los pescados que están cerca mueren, aunque sean grandes como una casa. Y mueren también todos los chiquitos, que no sirven para nada.

Ahora bien, una vez un hombre fue a vivir allá, y no quiso que tiraran bombas de dinamita, porque tenía lástima de los pescaditos. Él no se oponía a que pescaran en el río para comer, pero no quería que mataran inútilmente a millones de pescaditos. Los hombres que tiraban bombas



se enojaron al principio, pero como el hombre tenía un carácter serio, aunque era muy bueno, los otros se fueron a cazar a otra parte, y todos los pescados quedaron muy contentos. Tan contentos y agradecidos que lo conocían apenas se acercaba a la orilla. Y cuando él andaba por la costa, las rayas lo seguían arrastrándose por el barro, muy contentas de acompañar a su amigo.

Durante la lectura

b. ¿Consideras que los pescadores del cuento actúan de forma correcta? Explico.

c. ¿Cómo podríamos cuidar la fauna marina del país?

Y sucedió que una vez, una tarde, un zorro llegó corriendo hasta el Yabebirí y metió las patas en el agua, gritando: —¡Eh, rayas! ¡Ligero! Ahí viene el amigo de ustedes, herido.

Las rayas, que lo oyeron, corrieron ansiosas a la orilla. Y le preguntaron al zorro: —¿Qué pasa? ¿Dónde está el hombre?

—¡Ahí viene! —gritó el zorro de nuevo—. ¡Ha peleado con un tigre! ¡El tigre viene corriendo! ¡Seguramente va a cruzar a la isla! ¡Denle paso, porque es un hombre bueno!

—¡Ya lo creo! ¡Ya lo creo que le vamos a dar paso! —contestaron las rayas—. ¡Pero lo que es el tigre, ese no va a pasar!

—¡Cuidado con él! —gritó aún el zorro—. ¡No se olviden de que es el tigre!

Y pegando un brinco, el zorro entró de nuevo en el monte.

Apenas acababa de hacer esto, cuando el hombre apartó las ramas y apareció todo ensangrentado y la camisa rota. Avanzó tambaleando hacia la orilla, porque estaba muy herido, y entró en el río. Pero apenas puso un pie en el agua, las rayas que estaban amontonadas se apartaron de su paso; y el hombre llegó con el agua al pecho hasta la isla, sin que una raya lo picara. [...]

Las rayas no habían aún tenido tiempo de comparecer del todo a su amigo moribundo, cuando un terrible rugido les hizo dar un brinco en el agua.



—¡El tigre! ¡El tigre! —gritaron todas, lanzándose como una flecha a la orilla. [...]

Pero apenas hubo metido una pata en el agua, sintió como si le hubieran clavado ocho o diez terribles clavos en las patas, y dio un salto atrás: eran las rayas, que defendían el paso del río, y le habían clavado con toda su fuerza el agujón de la cola. [...]

El tigre quiso continuar, pero el dolor era tan atroz, que lanzó un alarido y retrocedió corriendo como loco a la orilla. Y se echó en la arena de costado, porque no podía más de sufrimiento; y la barriga subía y bajaba como si estuviera cansadísimo. Lo que pasaba es que el tigre estaba envenenado con el veneno de las rayas. [...]

Horacio Quiroga

Después de la lectura

d. ¿Por qué debemos ayudar a otros cuando lo necesitan?

e. ¿Cuáles son los elementos del cuento? (Lugar, personajes, tiempo y narrador).

Socializo las respuestas con la clase.

- DÍAZ, G. CC. (2020). *Cuentos y Leyendas de Américalatina* . Madrid: Anaya.
- FIGUEROA, P. M. (s.f.). *La Paráfrasis. Qué es y cómo parafrasear*. Chile. Universidad Católica de Silva Henríquez.
- GALEANO, E. (1991). *Memoria del fuego I. Los nacimientos*. Madrid. siglo XXI.
- KOHAN, S. A. (2007). *La trama del cuento y la novela*. Barcelona. Editorial Alba.
- KOHAN, S. A. (2011). *Cómo crear personajes de ficción*. (5ª edición) Barcelona. Editorial Alba.
- LA PUERTA ABIERTA. (2007). *Cuentos policiales para chicos curiosos*. Argentina: Letra Impresa.
- LEWANDOWSKI, T. (1995). *Diccionario de Lingüística*. Madrid. Cátedra.
- LLORCH, E. A. (1999). *Gramática de la Lengua Española*. España: Espasa Calpe.
- MERINO, E. (1991). *Diccionario de lingüística*. Rej, México.
- NERUDA, (2006). *Odas Elementales*. Chile. Cátedra.
- QUIROGA, H. (2004). *Cuentos de la selva*. Argentina. Ministerio de Educación de Argentina.
- SAINT-EXUPÉRY, (1943) *El principito*.
- SALARRUÉ. (1945). *Cuentos de Cipotes*. El Salvador.
- STORNI, A. (1950). *Teatro para niños*. Argentina: Aique grupo editor.
- TELLO, A. B. (2017). *Técnicas de Autoaprendizaje*. Ecuador. Universidad de Las Américas.
- VIGGIANO, N. V. (2009). *Lenguaje y Comunicación*. Costa Rica. Editorama.

Fuentes en línea

- DELGADO, P. (2017). *La Noticia*. Centro de Lectura y Escritura. En línea: <https://bit.ly/3laxz3h>
- DICCIONARIO DE LA REAL ACADEMIA (2014). En línea: <https://dle.rae.es/>
- GUILLÉN, E. (2020). *Técnicas de Creación Literaria*. En Línea: <https://bit.ly/3oagt2v>
- MATURANA, A. (2013). *Un cuento al día*. Antología. Consejo Nacional de la Cultura y las Artes Santiago, Chile. En Línea: <https://bit.ly/2xy5fez>
- MEJIA JERVIS. (2020). *Reportaje: Características, Tipos, Funciones, Estructura*. En línea. <https://bit.ly/3db303f>



MINISTERIO
DE EDUCACIÓN

**Material en
validación**

Texto de acuerdo con el nuevo
programa de estudio 2021

